

De betonsystemen zijn in
3 kleuren verkrijgbaar:
wit/grijs ongecoat, antraciet
ongecoat en antraciet gecoat

Betonsystemen

Eigentijdse én duurzame hout-betonsystemen

Een tuinafscheiding van beton, eventueel gecombineerd met houten schermen, is erg populair. Kies je paal, plaat, scherm en accessoires en creëer daarmee een duurzame en solide uitstraling.



Kies hier jouw betonsysteem

SYSTEEM 1 IJssel

Standaard betonpalen in combinatie met tuinschermen



SYSTEEM 2 Amstel Schelde

Lichtgewicht betonpalen in combinatie met tuinschermen



SYSTEEM 3 Geul Schie

Betonpalen in combinatie met motiefplaten en tuinschermen



SYSTEEM 4 Hunze

Lage betonpalen in combinatie met motiefplaten



SYSTEEM 5 Zaan Dinkel

Sleufpalen in combinatie met houten stapelprofielen



SYSTEEM 6 Vecht

Sleufpalen in combinatie met tuinschermen



SYSTEEM 7 Reest

Sleufpalen in combinatie met motiefplaten



Belangrijk om te weten

Gecoat beton wordt standaard voorzien van een basislaag coating. Uit ervaring blijkt echter dat er tijdens de plaatsing beschadigingen kunnen ontstaan waardoor delen van de coating verloren gaan. Wij raden daarom aan om na de plaatsing het beton opnieuw te

behandelen met betoncoating. Dit vormt de uiteindelijke afwerking en zorgt voor een optimaal resultaat. Houd er rekening mee dat kalkuitbloei niet volledig te voorkomen is, omdat dit een natuurlijk proces is.

Stappenplan



Kies het systeem



Kies de betonpalen



Kies de betonplaten



Kies de accessoires

SYSTEEM 1 IJssel



Palen IJssel met 180 cm tuinschermen

Betonsysteem IJssel is het populairste systeem dat aangeboden wordt, dankzij de verschillende hoogtes en uitgebreide combinatiemogelijkheden. De palen voor dit systeem zijn verkrijgbaar in diverse lengtes om hoogteverschillen te kunnen compenseren. Ze zijn voorzien van een sponing, waarmee betonplaten eenvoudig kunnen worden geplaatst. Hieronder vind je een grafische weergave van de opties. Boven de betonplaat wordt een standaard tuinscherm gemonteerd. Als je kiest voor een toogscherm, zijn er extra opvulblokjes (zie pag. 24) nodig om de gewenste hoogte te bereiken.

Meest verkocht

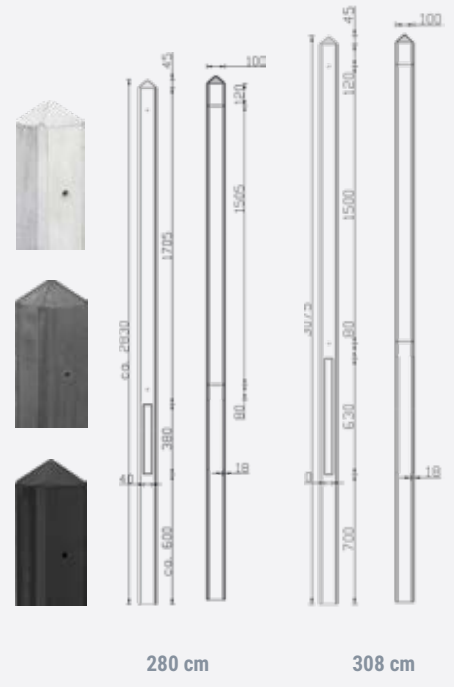

Standaard betonpaal met tuinscherm

IJssel	lengte paal	t.b.v. scherm	wit/grijs	antraciet	gecoat
Tussenpaal	10 x 10 x 180 cm	180 x 90 cm	P003517	P003548	P003560
Hoekpaal	10 x 10 x 180 cm	180 x 90 cm	P003519	P003552	P003562
Eindpaal	10 x 10 x 180 cm	180 x 90 cm	P003518	P003550	P003564
Driesprong paal	10 x 10 x 180 cm	180 x 90 cm	P003521	P003557	P003558
Tussenpaal	10 x 10 x 220 cm	180 x 120 cm	P003522	P003559	P003560
Tussenpaal	10 x 10 x 250 cm	180 x 150 cm	P003523	P003561	P003562
Tussenpaal	10 x 10 x 280 cm	180 x 180 cm	P003524	P003563	P003564
Tussenpaal met vlakke kop	10 x 10 x 280 cm	180 x 180 cm	op aanvraag	P003590	op aanvraag
Tussenpaal met kabeldoorvoer	10 x 10 x 280 cm	180 x 180 cm	P003532	P003583	P003584
Hoekpaal	10 x 10 x 280 cm	180 x 180 cm	P003526	P003567	P003568
Eindpaal	10 x 10 x 280 cm	180 x 180 cm	P003525	P003565	P003566
Driesprong paal	10 x 10 x 280 cm	180 x 180 cm	P003528	P003573	P003574
Tussenpaal	10 x 10 x 308 cm	180 x 180 cm	P003529	P003576	P003577
Hoekpaal	10 x 10 x 308 cm	180 x 180 cm	P003531	P003580	P003581
Eindpaal	10 x 10 x 308 cm	180 x 180 cm	P003530	P003578	P003579

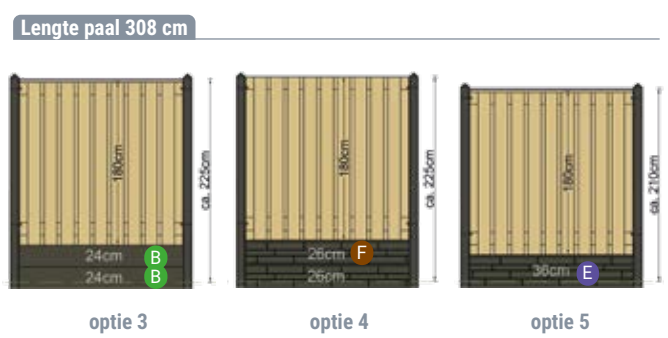
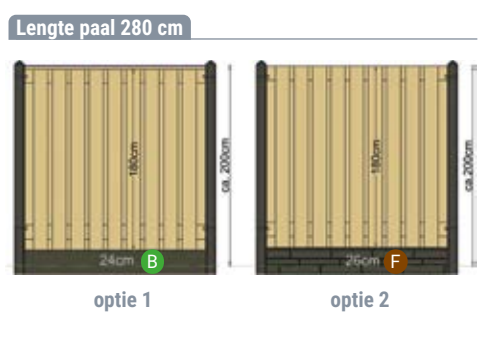

aantal	type
P003563 2 stuks	antraciet tussenpaal IJssel
P003565 4 stuks	antraciet eindpaal IJssel
P003665 4 stuks	antraciet onderplaat 24 x 3,5 x 184 cm
P021610 1 stuks	grenen tuindeurkozijn 210 x 90 x 150 cm
K062875 1 stuks	grenen tuindeur privacy met RVS slot incl. plaatduimen 195 x 120 cm
P022146 4 stuks	grenen tuinscherm Enschede 180 x 180 cm
P006460 5 stuks	afdekgregel robuust grenen 180 cm
P021601 6 stuks	bevestiging set RVS

Een overzicht van alle bijpassende tuinschermen vind je vanaf pag. 25 en beton(motief)platen vanaf pag. 20

Scan voor meer informatie en een sfeerimpressie van deze producten ->





Antraciet betonpalen/platen met Red Class Wood scherm/poort

SYSTEEM 2^a Amstel



280 cm

De lichtgewicht palen van het Amstel-betonsysteem zijn door een speciale productiemethode aanzienlijk sterker dan de standaardvariant, terwijl ze toch lichter van gewicht zijn. Dit maakt de palen makkelijker hanteerbaar. Boven de betonplaat wordt een standaard tuinscherm geplaatst.

Lichtgewicht betonpalen

Gewicht: 43 kg (per paal)
Door het gewicht makkelijker en sneller te plaatsen

Lichtgewicht door unieke samenstelling

Lichtgewicht betonpaal met tuinscherm

Amstel	lengte paal	t.b.v. scherm	wit/grijs	antraciet	gecoat
Tussenpaal	10 x 10 x 280 cm	180 x 180 cm	P003536	P003591	P003592
Hoekpaal	10 x 10 x 280 cm	180 x 180 cm	P003538	P003595	P003596
Driesprong paal	10 x 10 x 280 cm	180 x 180 cm	P003539	P003597	P003598
Eindpaal	10 x 10 x 280 cm	180 x 180 cm	P003537	P003593	P003594

Lengte paal 280 cm

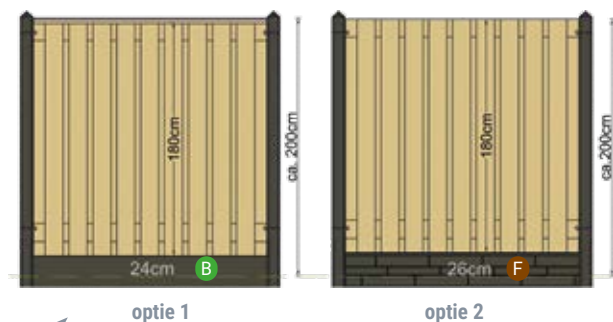

Het tuinscherm voorzien van een houten afdekgel? Kies dan voor onderlaat type B

Een overzicht van alle bijpassende tuinschermen vind je vanaf pag. 25 en beton(motief)platen vanaf pag. 20



SYSTEEM 2^b Schelde

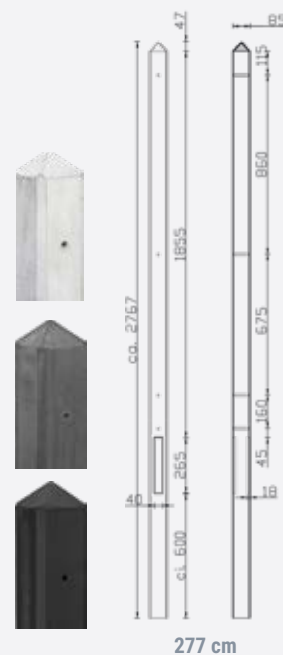

Deze betonpaal is lichter in gewicht doordat de paal 1,5 cm smaller is dan een standaard paal. Deze betonpalen zijn makkelijker hanteerbaar dan de standaard betonpalen. Boven de betonplaat wordt een standaard tuinscherm gemonteerd. Bovendien zitten er extra voorgeboorde gaten in zodat dit systeem naast schermen met 2 tussenregels ook geschikt is voor schermen met 3 tussenregels.

Betonpaal smal

Gewicht: 31 kg (187 cm) en 46 kg (277 cm)

Verwerking: rechte schermen

Door het lichte gewicht makkelijk en snel te plaatsen

Smalle betonpaal met tuinscherm

Schelde	lengte paal	t.b.v. scherm	wit/grijs	antraciet	gecoat
Tussenpaal	8,5 x 8,5 x 187 cm	180 x 90 cm	P003790	P003793	P003794
Hoekpaal	8,5 x 8,5 x 187 cm	180 x 90 cm	P003792	P003797	P003798
Eindpaal	8,5 x 8,5 x 187 cm	180 x 90 cm	P003791	P003795	P003796
Tussenpaal	8,5 x 8,5 x 277 cm	180 x 180 cm	P003805	P003811	P003812
Hoekpaal	8,5 x 8,5 x 277 cm	180 x 180 cm	P003807	P003815	P003816
Eindpaal	8,5 x 8,5 x 277 cm	180 x 180 cm	P003806	P003813	P003814

Lengte paal 277 cm

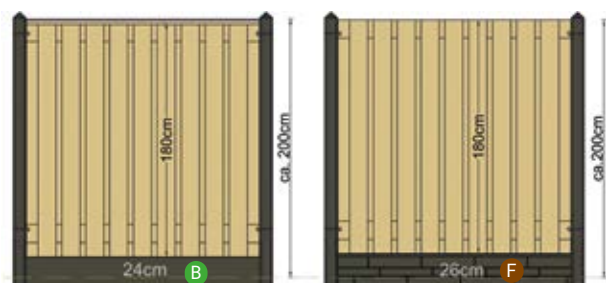

optie 1

optie 2

Een overzicht van alle bijpassende tuinschermen vind je vanaf pag. 25 en beton(motief)platen vanaf pag. 20

Scan voor meer informatie en een sfeerimpressie van deze producten ->





Hardhouten scherm in combinatie met rotsmotiefplaten

Dit systeem biedt de mogelijkheid om een hogere betonnen motiefplaat te realiseren door het bovenste deel uit te rusten met een lager tuinscherm van 150 cm.

Onder het scherm worden twee lage motiefplaten geplaatst. Je kunt deze platen van een betonnen afdekkap voorzien om de constructie stijlvol af te werken.

SYSTEEM 3^a Geul



280 cm

Betonpaal met motiefplaat en 150 cm tuinscherm

Geul	lengte paal	t. b.v. scherm	wit/grijs	antraciet	gecoat
Tussenpaal	10 x 10 x 280 cm	180 x 150 cm	P003778	P003782	P003783
Tussenpaal met kabeldoorvoer	10 x 10 x 280 cm	180 x 150 cm	P003534	P003587	P003588
Hoekpaal	10 x 10 x 280 cm	180 x 150 cm	P003780	P003786	P003787
Driesprong paal	10 x 10 x 280 cm	180 x 150 cm	P003781	P003788	P003789
Eindpaal	10 x 10 x 280 cm	180 x 150 cm	P003779	P003784	P003785

Lengte paal 280 cm

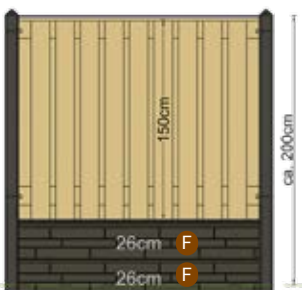

Betonpalen met een kabeldoorvoer, zo zijn er geen kabels in het zicht

Een overzicht van alle bijpassende tuinschermen vind je vanaf pag. 25 en beton(motief)platen vanaf pag. 20



SYSTEEM 3^b Schie

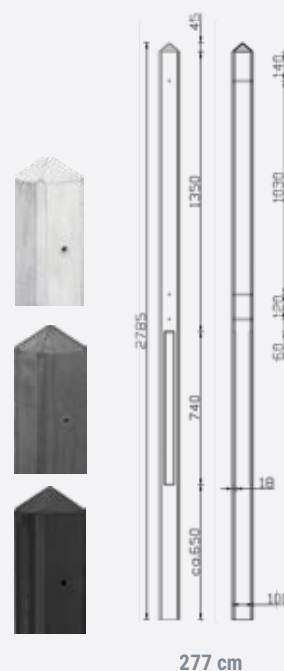

Met dit systeem kun je een hogere betonnen onderplaat realiseren door het bovenste deel te combineren met een tuinscherm van 130 cm.

Onder het tuinscherm kunnen twee motiefplaten van 36 cm of twee lagere platen van 26 cm, aangevuld met een plaat van 20 cm, geplaatst worden.

Betonpaal met motiefplaat en 130 cm tuinscherm

Schie	lengte paal	t.b.v. scherm	wit/grijs	antraciet	gecoat
Tussenpaal	10 x 10 x 280 cm	180 x 130 cm	P003774	P003763	P003764
Tussenpaal met kabeldoorvoer	10 x 10 x 280 cm	180 x 130 cm	P003533	P003585	P003586
Hoekpaal	10 x 10 x 280 cm	180 x 130 cm	P003776	P003767	P003768
Driesprong paal	10 x 10 x 280 cm	180 x 130 cm	P003777	P003771	P003772
Eindpaal	10 x 10 x 280 cm	180 x 130 cm	P003775	P003765	P003766

Lengte paal 280 cm



optie 1

optie 2

Voorbeeld samenstelling op basis van optie 3



aantal	type
P003763	2 stuks antraciet tussen betonpaal Schie
P003765	2 stuks antraciet eind betonpaal Schie
P003696	6 stuks antraciet rotsmotiefplaat 36 x 3,5 x 184 cm
P003899	3 stuks antraciet afdekkap 180 cm
P022291	3 stuks Red Class Wood tuinscherm Casablanca 130 x 180 cm
P021601	4 stuks beton bevestigingsset RVS
P019234	3 stuks afdekgregel Red Class Wood 180 cm

Een overzicht van alle bijpassende tuinschermen vind je vanaf pag. 25 en beton(motief)platen vanaf pag. 20

Scan voor meer informatie en een sfeerimpressie van deze producten ->



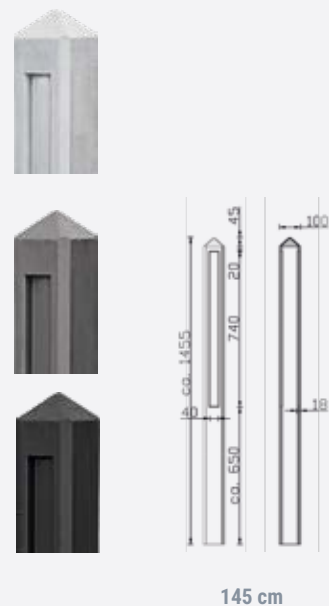

Dit systeem is te gebruiken om een lage erfafscheiding te maken. Er kunnen hoge en lage motiefplaten en gladde betonplaten worden gebruikt.

De sponning van de palen is 74 cm. Voor een stijlvolle afwerking kun je de bovenste betonplaat voorzien van een betonnen afdekkap.

Lage betonpaal met motiefplaat

Hunze	lengte paal	wit/grijs	antraciet	gecoat
Tussenpaal	10 x 10 x 145 cm	P003513	P003540	P003541
Hoekpaal	10 x 10 x 145 cm	P003515	P003544	P003545
Driesprong paal	10 x 10 x 145 cm	P003516	P003546	P003547
Eindpaal	10 x 10 x 145 cm	P003514	P003542	P003543

Opties



Voorbeeld samenstelling o.b.v. optie 4



	aantal	type
P003540	2 stuks	antraciet tussenpaal Hunze
P003542	2 stuks	antraciet eindpaal Hunze
P003702	6 stuks	antraciet leisteen motiefplaten 36 x 4,8 x 184 cm
P003899	3 stuks	antraciet betonnen afdekkap piramide 180 cm

Een overzicht van alle bijpassende tuinschermen vind je vanaf pag. 25 en beton(motief)platen vanaf pag. 20

Scan voor meer informatie en een sfeerimpressie van deze producten ->



SYSTEEM 5^a Zaan

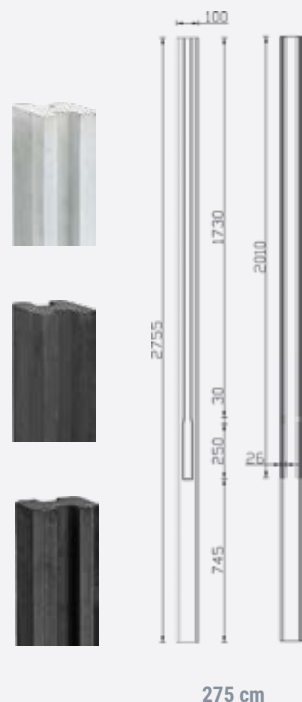

In de sleuf van 173 cm kunnen eenvoudig houten stapelprofielen worden gemonteerd. Voor de afwerking kun je verzinkte of zwarte U-profielen gebruiken. Deze kunnen in de sleuf en aan de bovenzijde als eindprofiel geplaatst worden.

De lip van het profiel sla je aan het einde om, zodat het profiel op de planken geschoven kan worden. De paal is uitgerust met een platte kop en verkrijgbaar in drie kleuren.

Standaard sleufpaal met stapelprofielen

Zaan	lengte paal	wit/grijs	antraciet	gecoat
Tussenpaal	10 x 10 x 275 cm	P003480	P003498	P003499
Hoekpaal	11,5 x 11,5 x 275 cm	P043301	P043299	P043300
Eindpaal	10 x 10 x 275 cm	P003481	P003500	P003501

Doorsnede

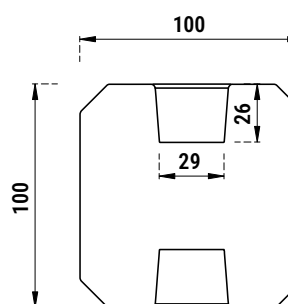

Lengte paal 275 cm

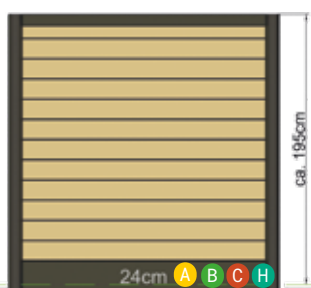

U-profiel* type

- P018824** verzinkt 2,9 x 8,4 x 176 cm
- P018825** zwart 2,9 x 8,4 x 176 cm

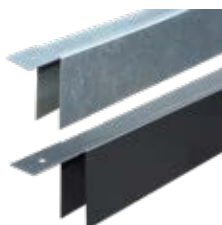

Stapelsets** type

- P066566** stapelset douglas 180 cm
- P066567** stapelset Red Class Wood 180 cm
- P066568** stapelset grenen 180 cm
- P066569** stapelset zwart geïmpregneerd 180 cm

Wil je een smaller of breder schuttingdeel? Gebruik dan stapelprofielen in andere lengtes

* geschikt voor gebruik bij onderplaten van 180 cm

** Voor in de sleufpalen. Per schuttingdeel heb je 1 set nodig. Een houten stapelprofiel is 180 cm breed



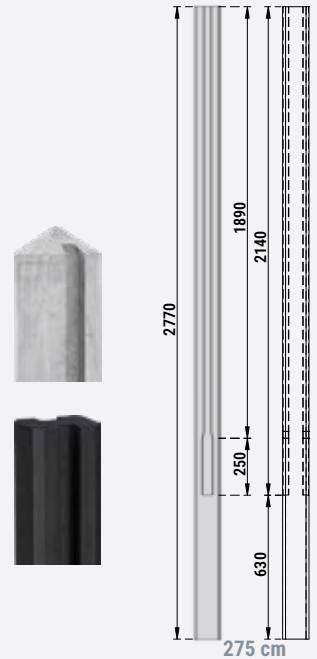

De brede sleufpaal is 11,5 cm dik en heeft daardoor een robuuste uitstraling. De paal is er in twee varianten, de wit/grijze variant met een piramide kop en de antraciet gecoate variant met een platte kop. De sleufpalen hebben een lengte van 277 cm (platte kop) of 278 cm (piramide kop). De sleuf van deze palen is 3 cm breed met een lengte van 189 cm. Onder de sleuf zit een brede

sleuf van 4,5 cm breed en 26 cm hoog. In deze onderste brede sleuf kan een gladde betonnen onderplaat worden geplaatst. In de sleuf van 189 cm kunnen eenvoudig houten stapelprofielen worden gemonteerd. Voor de afwerking kun je verzinkte of zwarte U-profielen gebruiken.

Brede sleufpaal met stapelprofielen

Dinkel	lengte paal	wit/grijs	gecoat	Doorsnede
Tussenpaal (piramide kop)	11,5 x 11,5 x 277 cm	P003625		
Eindpaal (piramide kop)	11,5 x 11,5 x 277 cm	P003626		
Hoekpaal (piramide kop)	11,5 x 11,5 x 277 cm	P003627		
Tussenpaal (platte kop)	11,5 x 11,5 x 278 cm		P044261	
Eindpaal (platte kop)	11,5 x 11,5 x 278 cm		P044258	
Hoekpaal (platte kop)	11,5 x 11,5 x 278 cm		P044259	



U-profiel*	type
P018824	verzinkt 2,9 x 8,4 x 176 cm
P018825	zwart 2,9 x 8,4 x 176 cm

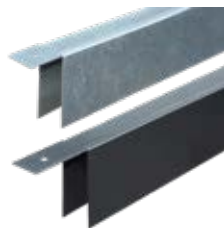

Wil je een smaller of breder schuttingdeel? Gebruik dan stapelprofielen in andere lengtes

Stapelsets**	type
P066566	stapelset douglas 180 cm
P066567	stapelset Red Class Wood 180 cm
P066568	stapelset grenen 180 cm
P066569	stapelset zwart geïmpregneerd 180 cm

* geschikt voor gebruik bij onderplaten van 180 cm

** Voor in de sleufpalen. Per schuttingdeel heb je 1 set nodig. Een houten stapelprofiel is 180 cm breed



SYSTEEM 6 Vecht

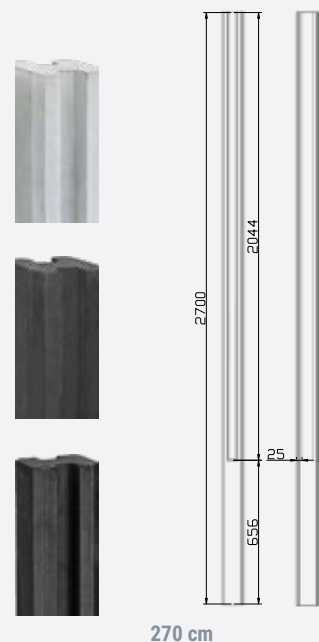

Systeem 6 heeft betonnen sleufpalen van 10 x 10 cm breed. De sleuf heeft een breedte van 3,8 cm. Het voordeel van deze paal is dat er geen

bevestigingsmateriaal nodig is omdat de platen en schermen in de sleuf komen. De palen zijn in 3 hoogtes leverbaar.

Standaard sleufpaal met tuinscherm

Vecht	lengte paal	t.b.v. scherm	grenen	wit/grijs	antraciet	gecoat
Tussenpaal	10 x 10 x 190 cm	180 x 90 cm		P074128	P074130	P074132
Eindpaal	10 x 10 x 190 cm	180 x 90 cm		P074129	P074131	P074133
Tussenpaal	10 x 10 x 270 cm	180 x 180 cm		P003478	P003494	P003495
Eindpaal	10 x 10 x 270 cm	180 x 180 cm		P003479	P003496	P003497
Tussenpaal	10 x 10 x 294 cm	180 x 180 cm		P074134	P074136	P074138
Eindpaal	10 x 10 x 294 cm	180 x 180 cm		P074135	P074137	P074139
U-profiel antraciet	3,8 x 2,0 x 228 cm	t.b.v. oplossing hoekpaal / T-paal			P077677	
Grenen verbindingbalk	3,5 x 11,5 x 400 cm	t.b.v. afwerking bovenzijde	P019220			

Lengte paal 190 cm



optie 1

Lengte paal 270 cm

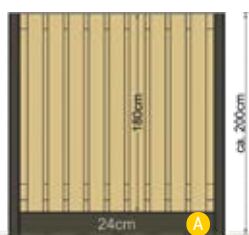

optie 2

Lengte paal 294 cm

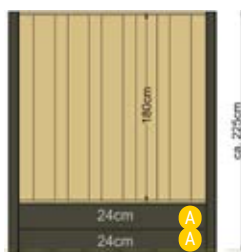

optie 3

Een U-profiel kan worden gebruikt als oplossing voor een hoekpaal of een T-paal

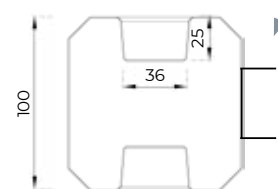

Voorbeeld samenstelling op basis van optie 6



aantal	type
P003478 3 stuks	wit/grijze tussenpaal Vecht
P003479 2 stuks	wit/grijze eindpaal Vecht
P003634 4 stuks	wit/grijze gladde onderplaat 24 x 3,5 x 180 cm
P022180 4 stuks	grenen tuinscherm Losser 180 x 180 cm
P019220 2 stuks	verbindingbalk Midden-Europees grenen 3,5 x 11,5 x 400 cm





SYSTEEM 7 Reest

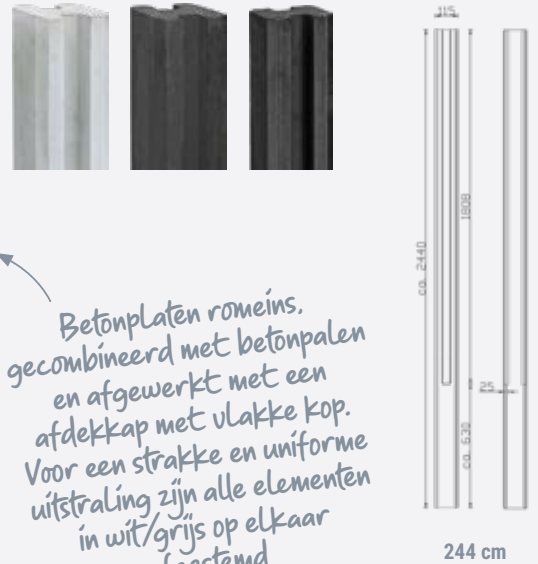

Betonplaten romeins, gecombineerd met betonpalen en afgewerkt met een afdekkap met vlakke kop. Voor een strakke en uniforme uitstraling zijn alle elementen in wit/grijs op elkaar afgestemd

Systeem 7 heeft betonnen sleufpalen van 11,5 x 11,5 cm breed. De sleuf heeft een breedte van 3,8 cm. Het voordeel van deze paal is dat er geen bevestigingsmateriaal nodig is omdat de platen en schermen in de sleuf komen.

De palen zijn afhankelijk van het gekozen type te combineren met 5, 6, 7, 8 of 9 motiefplaten en af te werken met een betonnen afdekkap en -pet. Ook is het mogelijk om een tuinscherm van 180 cm in de sleuf te plaatsen met daaronder één of twee betonplaten.

Brede sleufpaal met motiefplaten

Reest	lengte paal	wit/grijs	antraciet	gecoat	Doorsnede
Tussenpaal	11,5 x 11,5 x 246 cm	P003603	P003712	P003713	
Hoekpaal	11,5 x 11,5 x 246 cm	P003605	P003716	P003717	
Eindpaal	11,5 x 11,5 x 246 cm	P003604	P003714	P003715	
Tussenpaal met kabeldoorvoer	11,5 x 11,5 x 246 cm	P003606	P003718	P003719	
Tussenpaal	11,5 x 11,5 x 272 cm	P003607	P003720	P003721	
Hoekpaal	11,5 x 11,5 x 272 cm	P003609	P003724	P003725	
Eindpaal	11,5 x 11,5 x 272 cm	P003608	P003722	P003723	
Tussenpaal met kabeldoorvoer	11,5 x 11,5 x 272 cm	P003610	P003726	P003727	
Tussenpaal	11,5 x 11,5 x 280 cm	P003611	P003728	P003729	
Hoekpaal	11,5 x 11,5 x 280 cm	P003613	P003732	P003733	
Driesprong paal	11,5 x 11,5 x 280 cm	P003615	P003736	P003737	
Eindpaal	11,5 x 11,5 x 280 cm	P003612	P003730	P003731	
Tussenpaal met kabeldoorvoer	11,5 x 11,5 x 280 cm	P003614	P003734	P003735	
Tussenpaal	11,5 x 11,5 x 316 cm	P003621	P003746	P003747	
Hoekpaal	11,5 x 11,5 x 316 cm	P003623	P003750	P003751	
Eindpaal	11,5 x 11,5 x 316 cm	P003622	P003748	P003749	
Tussenpaal met kabeldoorvoer	11,5 x 11,5 x 316 cm	P003624	P003752	P005962	

Lengte paal 246 cm



optie 1

Lengte paal 272 cm



optie 2

Lengte paal 280 cm



optie 3

Lengte paal 316 cm

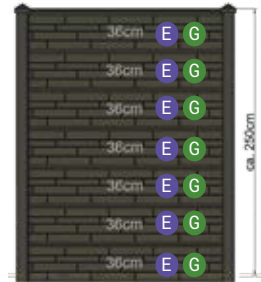

optie 4



Reest

Kies de betonpaal Reest in combinatie met beton motiefplaten. Deze zijn verkrijgbaar in de kleuren wit/grijs, antraciet ongecoat of antraciet gecoat.

De motiefplaten worden aangeboden in verschillende varianten, kijk op pagina 20 voor het aanbod. Creëer een betonschutting die perfect bij jouw stijl past.



Scan voor meer informatie over deze producten

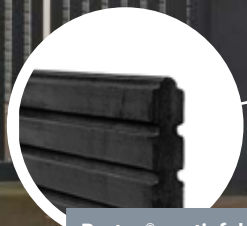

Berton®-motiefplaat smal Deens rabat antraciet gecoat



Berton®-afdekpet wit/grijs, vlakke kop



Berton®-sleufpaal Reest wit/grijs

Voorbeeld samenstellingen

Betonpaal Reest wit/grijs



i.c.m. Berton® motiefplaten in blokhutprofiel en Berton® afdekpet vlakke kop

Betonpaal Reest antraciet



i.c.m. Berton® motiefplaten in blokhutprofiel en Berton® afdekpet vlakke kop

Betonpaal Reest antraciet gecoat



i.c.m. Berton® motiefplaten in leisteestructuur en Berton® afdekpet piramide

Bij de onderplaten staan kleurcodes met een letter vermeld. Deze codes vind je terug bij de schuttingsystemen. Op deze manier kun je eenvoudig zien welke onderplaat past bij het gekozen systeem.

Onderplaten



Berton® onderplaten glad

Onderplaten zijn voorzien van 2 gladde zichtzijden en een afwateringsprofiel

Lengte paal		wit/grijs	antraciet	gecoat
24 x 3,5 x 180 cm	A	P003634	P003663	P003664
24 x 3,5 x 184 cm	B	P003635	P003665	P003666
24 x 3,5 x 200 cm	H	P003638	P003672	P003673
24 x 3,5 x 224 cm	C	P003639	P003674	P003675

Berton® motiefplaten Deens rabat

Motiefplaten zijn voorzien van veer, groef en 2 zichtzijden

Lengte paal		wit/grijs	antraciet	gecoat
26 x 3,5 x 184 cm	F	P003633	P003661	P003662

Berton® motiefplaten blokhutprofiel

Motiefplaten zijn voorzien van veer, groef en 2 zichtzijden

Lengte paal		wit/grijs	antraciet	gecoat
26 x 3,5 x 184 cm	F	P003640	P003676	P003677

Berton® motiefplaten Zweeds rabat

Motiefplaten zijn voorzien van veer, groef en 2 zichtzijden

Lengte paal		wit/grijs	antraciet	gecoat
26 x 3,5 x 184 cm	F	P003653	P003698	P003699

Berton® motiefplaten rustico

Motiefplaten zijn voorzien van veer, groef en 2 zichtzijden

Lengte paal		wit/grijs	antraciet	gecoat
26 x 4,8 x 184 cm	F	P088859	P088860	P088861
36 x 3,5 x 184 cm	E	P003631	P003659	P003660

Berton® motiefplaten lungo

Motiefplaten zijn voorzien van veer, groef en 2 zichtzijden

Lengte paal		wit/grijs	antraciet	gecoat
26 x 3,5 x 184 cm	F	P045915	P045913	P045914
36 x 3,5 x 184 cm	E	P003629	P003657	P003658



Kies je voor een betonpaal, in combinatie met een tuinscherm, dan heb je voor standaard betonpalen een 184 cm brede plaat nodig. Het tuinscherm wordt met een L-profiel bevestigd aan de paal. Kies je voor een sleufpaal dan valt het volledige tuinscherm binnen de sleuf en heb je aan de onderzijde een 180 cm brede plaat nodig.

Wil je een lage betonpaal gebruiken dan bestaat de mogelijkheid om naast 180 cm en 184 cm te kiezen voor een 224 cm brede plaat. In het overzicht van de systemen op de vorige pagina's vind je kleurcodes waarbij getoond wordt hoeveel platen je nodig hebt voor het gekozen type.

Uitleg kleurcodes

Plaathoogte/structuur	180 cm	184 cm	200 cm	224 cm	extra info
24 cm / glad	A	B	H	C	meest verkocht (voor systemen 1, 2, 4, 5 en 6) te combineren met 26 cm platen (voor systemen 3b en 4) te combineren met 20 cm en 26 cm platen (voor systemen 1, 2, 3, 4 en 6) te combineren met 20 cm platen (voor systemen 3, 4 en 6)
20 cm / rotsmotief		D			
26 cm / diverse motieven		F			
36 cm / diverse motieven	G	E			



Berton® motiefplaten rotsmotief

Motiefplaten zijn voorzien van veer, groef en 2 zichtzijden

Lengte paal	wit/grijs	antraciet	gecoat
20 x 3,5 x 184 cm	D	P003645	P003684
26 x 3,5 x 184 cm	F	P003646	P003686
36 x 3,5 x 184 cm	E	P003648	P003691
36 x 3,5 x 180 cm	G	P003644	P003682



Berton® motiefplaten romeins

Motiefplaten zijn voorzien van veer, groef en 2 zichtzijden

Lengte paal	wit/grijs	antraciet	gecoat
26 x 3,5 x 184 cm	F	P003650	P003694
36 x 3,5 x 184 cm	F	P003651	P003696

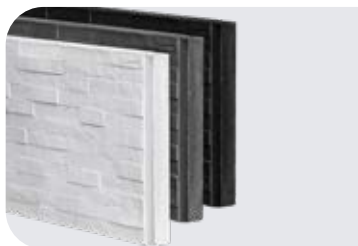

Berton® motiefplaten leisteel

Motiefplaten zijn voorzien van veer, groef en 2 zichtzijden

Lengte paal	wit/grijs	antraciet	gecoat
26 x 3,5 x 184 cm	F	P003654	P003700
36 x 3,5 x 184 cm	F	P003655	P003702



Berton® motiefplaten nostalgie

Motiefplaten zijn voorzien van veer, groef en 2 zichtzijden

Lengte paal	wit/grijs	antraciet	gecoat
26 x 3,5 x 184 cm	F	P003641	P003678
36 x 3,5 x 184 cm	F	P003642	P003680

Gecoat beton wordt standaard voorzien van een basislaag coating. Uit ervaring blijkt echter dat er tijdens de plaatsing beschadigingen kunnen ontstaan waardoor delen van de coating verloren gaan. Wij raden daarom aan om na de plaatsing het beton opnieuw te behandelen met betoncoating. Dit vormt de uiteindelijke afwerking en zorgt voor een optimaal resultaat. Houd er rekening mee dat kalkuitbloei niet volledig te voorkomen is, omdat dit een natuurlijk proces is.



Om een betonsysteem helemaal af te maken kun je de betonpalen met sleuf voorzien van een afdekkap en de gladde- of motiefplaten afwerken met een stijlvolle afdekkap. Deze worden in dezelfde kleuren geleverd als de palen en platen.

Afdekkapten en afdekkappen



Berton® afdekkap piramide

De afdekkap wordt als afwerking op 11,5 x 11,5 cm sleufpalen gemonteerd in combinatie met afdekkappen

	wit/grijs	antraciet	gecoat
Tussenmodel	P003905	P003915	P003916
Hoekmodel	P003907	P003919	P003920
Eindmodel	P003906	P003917	P003918
T-Model	P003908	P003921	P003922
Zonder uitsparing	P003909	P003923	P003924



Berton® afdekkap piramide

De afdekkap is 180 cm lang, wordt op de bovenste plaat gemonteerd en kan gecombineerd worden met de afdekkapten

	wit/grijs	antraciet	gecoat
Afdekkap 180 cm	P003896	P003899	P003900



Berton® afdekkap vlakke kop

De afdekkap wordt als afwerking op de 11,5 x 11,5 cm sleufpalen gemonteerd in combinatie met afdekkappen

	wit/grijs	antraciet	gecoat
Tussenmodel	P003910	P003925	P003926
Hoekmodel	P003912	P003929	P003930
Eindmodel	P003911	P003927	P003928
T-Model	P003913	P003931	P003932
Zonder uitsparing	P003914	P003933	P003934



Berton® afdekkap vlakke kop

De afdekkap is 180 cm of 200 cm lang, wordt op de bovenste plaat gemonteerd en kan gecombineerd worden met de afdekkapten

	wit/grijs	antraciet	gecoat
Afdekkap 180 cm	P003897	P003902	P003903
Afdekkap 200 cm	P003898	P003904	P005761





Verzinkt U-profiel

P018827

Berton©-paal IJssel
antraciet gecoat

Gecoat beton



Scan voor
meer informatie

Gecoat beton is standaard voorzien van een basiscoating. Tijdens het plaatsen kunnen echter beschadigingen ontstaan, waardoor de coating gedeeltelijk verloren gaat. Voor een optimale bescherming en een strakke eindafwerking is het daarom aan te raden om na plaatsing een extra laag betoncoating aan te brengen. Houd er rekening mee dat kalkuitbloei, een natuurlijk proces, niet volledig kan worden voorkomen, maar dit doet niets af aan de kwaliteit van het product.