



Tuinhuis Vincent

P013020

Afmeting: 188 x 122 cm

Specificatie: groen geïmpregneerd, geschaafd, gedroogd grenen

Dikte wand: 16 mm

Nokhoogte: 210,0 cm

Fundering: 188 x 122 cm

Vloeroppervlakte binnen: 2,3 m²

Prefab panelen

Deurtype: enkele deur

Dakoppervlakte: 3,6 m²

Dakbedekking inbegrepen: dakleer

Inbegrepen: bevestigingsmaterialen, fundering, houten vloer

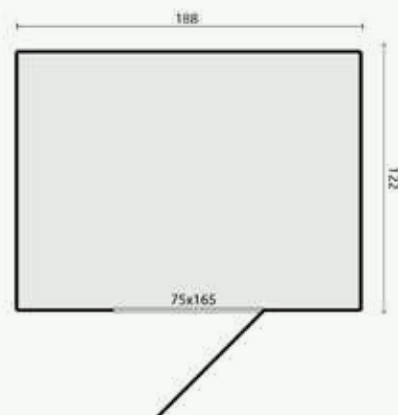

Dakbedekking (optie)

Benodigd aantal

Dakshingles beverstaart	2
Dakshingles hexagonaal	2
Dakshingles recht	2



Tuinhuis Boudewijn

P013030

Afmeting: 188 x 182 cm

Specificatie: groen geïmpregneerd, geschaafd, gedroogd grenen

Dikte wand: 16 mm

Nokhoogte: 217,0 cm

Fundering: 187 x 182 cm

Vloeroppervlakte binnen: 3,4 m²

Prefab panelen

Aantal ramen (vast): 1

Deurtype: enkele deur

Dakoppervlakte: 5,0 m²

Dakbedekking inbegrepen: dakleer

Inbegrepen: bevestigingsmaterialen, fundering, houten vloer

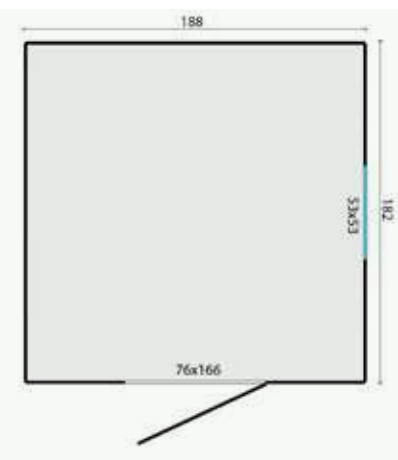

Dakbedekking (optie)

Benodigd aantal

Dakshingles beverstaart	2
Dakshingles hexagonaal	2
Dakshingles recht	2





Tuinhuis Olaf

P013031

Afmeting: 204 x 197 cm

Specificatie: groen geïmpregneerd, geschaafd, gedroogd grenen

Dikte wand: 16 mm

Nokhoogte: 240,0 cm

Fundering: 204 x 197 cm

Vloeroppervlakte binnen: 4,0 m²

Prefab panelen

Aantal ramen (vast): 1

Deurtype: enkele deur

Dakoppervlakte: 4,6 m²

Dakbedekking inbegrepen: dakleer

Inbegrepen: bevestigingsmaterialen, fundering, houten vloer

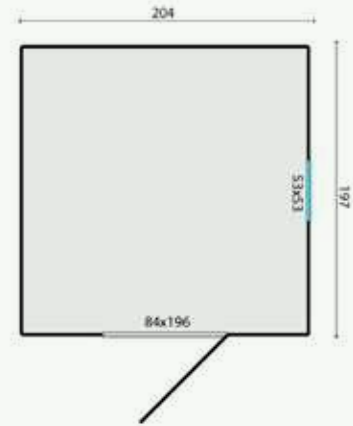

Dakbedekking (optie)

Benodigd aantal

Easy-roofing	2
--------------	---



Tuinhuis Hugo

P013033

Afmeting: 231 x 224 cm

Specificatie: groen geïmpregneerd, geschaafd, gedroogd grenen

Dikte wand: 16 mm

Nokhoogte: 220,0 cm

Fundering: 231 x 224 cm

Vloeroppervlakte binnen: 5,1 m²

Prefab panelen

Aantal ramen (vast): 1

Deurtype: dubbele deur

Dakoppervlakte: 7,0 m²

Dakbedekking inbegrepen: dakleer

Inbegrepen: bevestigingsmaterialen, fundering, houten vloer

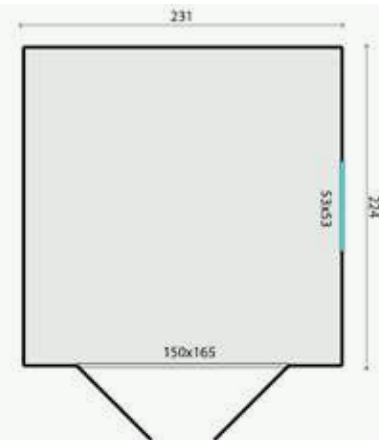

Dakbedekking (optie)

Benodigd aantal

Dakshingles beverstaart	3
Dakshingles hexagonaal	3
Dakshingles recht	3





2,6 m²



4,0 m²



5,2 m³



19 mm



Blokhut Irina

Specificaties

- P013048** onbehandeld
- P016200** bruin geïmpregneerd
- P016201** groen geïmpregneerd
- P016202** zilvergrijs geïmpregneerd
- P016203** Red Class Wood geïmpregneerd
- P016204** honing geel geïmpregneerd
- Specificatie** geschaafd, gedroogd vuren
- Dikte wand** 19 mm
- Nokhoogte** 217,0 cm
- Inhoud (m³)** 5,2 m³
- Vloeroppervlakte binnen** 2,6 m²
- Fundering** 188 x 143 cm
- Deurtype** enkele deur
- Dakoppervlakte** 4,0 m²
- Dakbedekking inbegrepen** nee, optioneel
- Inbegrepen** schuifgrendel

Dakbedekking (verplichte optie)

	Benodigd aantal
Aquapan antraciet	1
Aquapan rood	1
Dakleer	1
Dakpanprofielplaten antraciet	1
Dakpanprofielplaten mat zwart	1
Dakpanprofielplaten terracotta	1
Dakpanprofielplaten zwart	1
Dakshingles beverstaart	2
Dakshingles hexagonaal	2
Dakshingles recht	2
Easypan antraciet	1
Easypan rood	1

Accessoires (optioneel)

	Benodigd aantal
Afwateringsbalk grenen, hardhout of kunststof	3
Betonband	8
Dakgoot kunststof 100 mm	1
Dakgoot kunststof 65 mm	1
Dakgoot verzinkt 125 mm	1
Funderingsbalk kunststof	3
Bitumenkit koker 0,31 ltr	2
Pakket houten vloerdelen 18 mm	2
Pakket houten vloerdelen 26 mm	2
Spijkers en nagels	1
Starterset 1	1
Stormanker set	1
Ventilatierooster	1

Behandelingen (optioneel)

	Benodigd aantal
Carefree protect® 2,5 ltr	2
Embadecor® 2,5 ltr	2
Embalan® 2,5 ltr	2
Impregneervloeistof 2,5 ltr	1

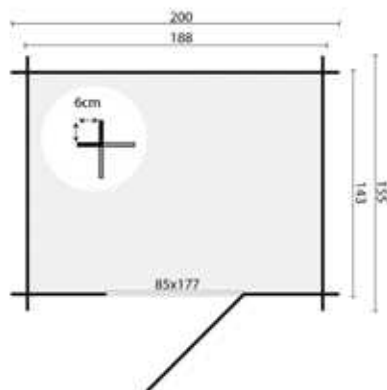

Alle opties zijn te vinden vanaf pagina 381

Tip: bij het gebruik van dakpanprofielplaten raden wij aan om 3 stuks van artikel P006799 te bestellen, te gebruiken als brede windveer



 3,3 m²

 5,4 m²

 7,0 m³

19 mm



4 mm



Blokhut Malva

Specificaties

P013076 onbehandeld
P016408 bruin geïmpregneerd
P016409 groen geïmpregneerd
P016410 zilvergrijs geïmpregneerd
P016411 Red Class Wood geïmpregneerd
P016412 honing geel geïmpregneerd
Specificatie geschaafd, gedroogd vuren
Dikte wand 19 mm
Nokhoogte 245,0 cm
Inhoud (m³) 7,0 m³
Vloeroppervlakte binnen 3,3 m²
Fundering 248 x 138 cm
Roedes los
Glas enkelglas
Dikte glas 4 mm
Deurtype dubbele deur
Dakoppervlakte 5,4 m²
Dakbedekking inbegrepen nee, optioneel
Inbegrepen fundering, schuifgrendel, houten vloer

Dakbedekking (verplichte optie)

	Benodigd aantal
Aquapan antraciet	1
Aquapan rood	1
Dakleer	1
Dakpanprofielplaten antraciet	1
Dakpanprofielplaten mat zwart	1
Dakpanprofielplaten terracotta	1
Dakpanprofielplaten zwart	1
Dakshingles beverstaart	2
Dakshingles hexagonaal	2
Dakshingles recht	2
Easypan antraciet	1
Easypan rood	1

Accessoires (optioneel)

	Benodigd aantal
Beglazingskit 0,29 ltr	1
Dakgoot kunststof 100 mm	1
Dakgoot kunststof 65 mm	1
Dakgoot verzinkt 125 mm	1
Bitumenkit koker 0,31 ltr	2
Spijkers en nagels	1
Starterset 1	1
Stormankerset	1
Ventilatierooster	1

Behandelingen (optioneel)

	Benodigd aantal
Carefree protect@ 2,5 ltr	3
Embadebor@ 2,5 ltr	3
Embalan@ 2,5 ltr	3
Impregneervloeistof 2,5 ltr	2

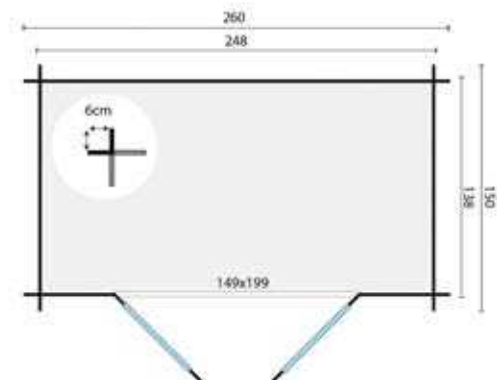

Alle opties zijn te vinden vanaf pagina 381

Tip: bij het gebruik van dakpanprofielplaten raden wij aan om 4 stuks van artikel P006799 te bestellen, te gebruiken als brede windveer





5,3 m²



7,1 m²



10,8 m³



19 mm



4 mm



Blokhut Valery

Specificaties

- P013069** onbehandeld
- P016922** bruin geïmpregneerd
- P016923** groen geïmpregneerd
- P016924** zilvergrijs geïmpregneerd
- P016925** Red Class Wood geïmpregneerd
- P016926** honing geel geïmpregneerd
- Specificatie** geschaafd, gedroogd vuren
- Dikte wand** 19 mm
- Nokhoogte** 216,0 cm
- Inhoud (m3)** 10,8 m³
- Vloeroppervlakte binnen** 5,3 m²
- Fundering** 233 x 233 cm
- Glas** enkelglas
- Dikte glas** 4 mm
- Aantal ramen (vast)** 1
- Deurtype** dubbele deur
- Dakoppervlakte** 7,1 m²
- Dakbedekking inbegrepen** nee, optioneel
- Inbegrepen** schuifgrendel

Raam is zowel links als rechts te plaatsen. Kan gespiegeld opgebouwd worden

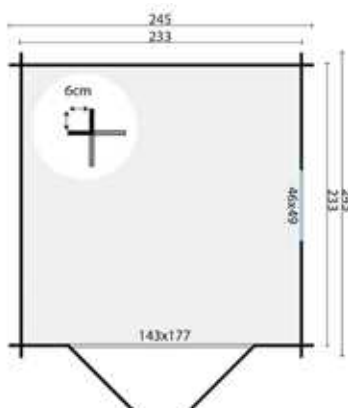

Dakbedekking (verplichte optie)

	Benodigd aantal
Aquapan antraciet	1
Aquapan rood	1
Dakleer	2
Dakpanprofielplaten antraciet	1
Dakpanprofielplaten mat zwart	1
Dakpanprofielplaten terracotta	1
Dakpanprofielplaten zwart	1
Dakshingles beverstaart	3
Dakshingles hexagonaal	3
Dakshingles recht	3
Easypan antraciet	1
Easypan rood	1

Accessoires (optioneel)

	Benodigd aantal
Afwateringsbalk grenen, hardhout of kunststof	4
Beglazingskit 0,29 ltr	1
Betonband	12
Dakgoot kunststof 100 mm	1
Dakgoot kunststof 65 mm	1
Dakgoot verzinkt 125 mm	1
Funderingsbalk kunststof	4
Bitumenkit koker 0,31 ltr	2
Pakket houten vloerdelen 18 mm	3
Pakket houten vloerdelen 26 mm	4
Spijkers en nagels	1
Starterset 1	1
Stormankerset	1
Ventilatioerooster	1

Behandelingen (optioneel)

	Benodigd aantal
Carefree protect® 2,5 ltr	3
Embadecor® 2,5 ltr	3
Embalan® 2,5 ltr	3
Impregneervloeistof 2,5 ltr	2

Alle opties zijn te vinden vanaf pagina 381

Tip: bij het gebruik van dakpanprofielplaten raden wij aan om 4 stuks van artikel P006799 te bestellen, te gebruiken als brede windveer



 3,2 m²

 5,0 m²

 5,8 m³

28 mm



4 mm



Blokhut Richard

Specificaties

P013091 onbehandeld
P016679 bruin geïmpregneerd
P016680 groen geïmpregneerd
P016681 zilvergrijs geïmpregneerd
P016682 Red Class Wood geïmpregneerd
P016683 honing geel geïmpregneerd
Specificatie geschaafd, gedroogd vuren
Dikte wand 28 mm
Nokhoogte 222,0 cm
Inhoud (m³) 5,8 m³
Vloeroppervlakte binnen 3,2 m²
Fundering 180 x 180 cm
Roedes los
Glas enkelglas
Dikte glas 4 mm
Deurtype enkele deur
Dakoppervlakte 5,0 m²
Dakbedekking inbegrepen nee, optioneel
Inbegrepen cilinderslot

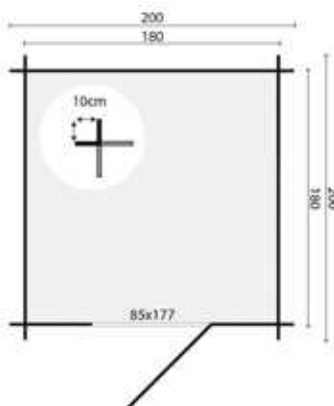

Dakbedekking (verplichte optie)

	Benodigd aantal
Aquapan antraciet	1
Aquapan rood	1
Dakleer	1
Dakpanprofielplaten antraciet	1
Dakpanprofielplaten mat zwart	1
Dakpanprofielplaten terracotta	1
Dakpanprofielplaten zwart	1
Dakshingles beverstaart	3
Dakshingles hexagonaal	3
Dakshingles recht	3
Easypan antraciet	1
Easypan rood	1

Accessoires (optioneel)

	Benodigd aantal
Afwateringsbalk grenen, hardhout of kunststof	3
Beglazingskit 0,29 ltr	1
Betonband	8
Dakgoot kunststof 100 mm	1
Dakgoot kunststof 65 mm	1
Dakgoot verzinkt 125 mm	1
Funderingsbalk kunststof	3
Bitumenkit koker 0,31 ltr	2
Pakket houten vloerdelen 18 mm	2
Pakket houten vloerdelen 26 mm	2
Spijkers en nagels	1
Starterset 1	1
Stormankerset	1
Ventilatierooster	1

Behandelingen (optioneel)

	Benodigd aantal
Carefree protect® 2,5 ltr	3
Embadecor® 2,5 ltr	3
Embalan® 2,5 ltr	3
Impregneervloeistof 2,5 ltr	2

Alle opties zijn te vinden vanaf pagina 381

Tip: bij het gebruik van dakpanprofielplaten raden wij aan om 3 stuks van artikel P006799 te bestellen, te gebruiken als brede windveer





Blokhut Robert

Specificaties

- P013110** onbehandeld
- P016699** bruin geïmpregneerd
- P016700** groen geïmpregneerd
- P016701** zilvergrijs geïmpregneerd
- P016702** Red Class Wood geïmpregneerd
- P016703** honing geel geïmpregneerd
- Specificatie** geschaafd, gedroogd vuren
- Dikte wand** 28 mm
- Nokhoogte** 225,0 cm
- Inhoud (m3)** 8,8 m³
- Vloeroppervlakte binnen** 4,4 m²
- Fundering** 242 x 182 cm
- Roedes** los
- Glas** enkelglas
- Dikte glas** 4 mm
- Deurtype** dubbele deur
- Dakoppervlakte** 6,5 m²
- Dakbedekking inbegrepen** nee, optioneel
- Inbegrepen** cilinderslot

Dakbedekking (verplichte optie)

Dakbedekking (verplichte optie)	Benodigd aantal
Aquapan antraciet	1
Aquapan rood	1
Dakleer	1
Dakpanprofielplaten antraciet	1
Dakpanprofielplaten mat zwart	1
Dakpanprofielplaten terracotta	1
Dakpanprofielplaten zwart	1
Dakshingles beverstaart	3
Dakshingles hexagonaal	3
Dakshingles recht	3
Easypan antraciet	1
Easypan rood	1

Accessoires (optioneel)

Accessoires (optioneel)	Benodigd aantal
Afwateringsbalk grenen, hardhout of kunststof	4
Beglazingskit 0,29 ltr	1
Betonband	10
Dakgoot kunststof 100 mm	1
Dakgoot kunststof 65 mm	1
Dakgoot verzinkt 125 mm	1
Funderingsbalk kunststof	4
Bitumenkit koker 0,31 ltr	2
Pakket houten vloerdelen 18 mm	2
Pakket houten vloerdelen 26 mm	3
Spijkers en nagels	1
Starterset 1	1
Stormankerset	1
Ventilatioerooster	1

Behandelingen (optioneel)

Behandelingen (optioneel)	Benodigd aantal
Carefree protect® 2,5 ltr	3
Embadecor® 2,5 ltr	3
Embalan® 2,5 ltr	3
Impregneervloeistof 2,5 ltr	2

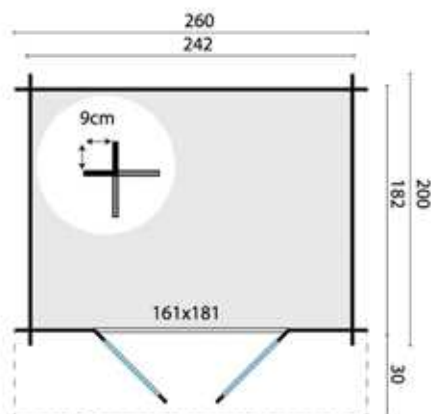

Alle opties zijn te vinden vanaf pagina 381

Tip: bij het gebruik van dakpanprofielplaten raden wij aan om 4 stuks van artikel P006799 te bestellen, te gebruiken als brede windveer



 4,8 m²

 7,1 m²

 10,0 m³

28 mm



4 mm



Blokhut Sten

Specificaties

- P013184** onbehandeld
- P016838** bruin geïmpregneerd
- P016839** groen geïmpregneerd
- P016840** zilvergrijs geïmpregneerd
- P016841** Red Class Wood geïmpregneerd
- P016842** honing geel geïmpregneerd
- Specificatie** geschaafd, gedroogd vuren
- Dikte wand** 28 mm
- Nokhoogte** 247,0 cm
- Inhoud (m³)** 10,0 m³
- Vloeroppervlakte binnen** 4,8 m²
- Fundering** 277 x 182 cm
- Roedes** vast
- Glas** enkelglas
- Dikte glas** 4 mm
- Aantal ramen (te openen)** 1
- Dakoppervlakte** 7,1 m²
- Dakbedekking inbegrepen** nee, optioneel
- Inbegrepen** cilinderslot

Deuren en ramen zijn zowel links als rechts te plaatsen. Kan gespiegeld opgebouwd worden

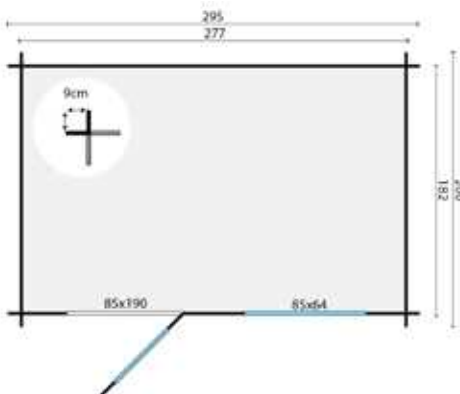

Dakbedekking (verplichte optie)

	Benodigd aantal
Aquapan antraciet	1
Aquapan rood	1
Dakleer	1
Dakpanprofielplaten antraciet	1
Dakpanprofielplaten mat zwart	1
Dakpanprofielplaten terracotta	1
Dakpanprofielplaten zwart	1
Dakshingles beverstaart	4
Dakshingles hexagonaal	4
Dakshingles recht	4
Easypan antraciet	1
Easypan rood	1

Accessoires (optioneel)

	Benodigd aantal
Afwateringsbalk grenen, hardhout of kunststof	4
Beglazingskit 0,29 ltr	1
Betonband	10
Dakgoot kunststof 100 mm	1
Dakgoot kunststof 65 mm	1
Dakgoot verzinkt 125 mm	1
Funderingsbalk kunststof	4
Bitumenkit koker 0,31 ltr	3
Pakket houten vloerdelen 18 mm	3
Pakket houten vloerdelen 26 mm	3
Spijkers en nagels	1
Starterset 1	1
Stormankerset	1
Ventilatioerooster	1

Behandelingen (optioneel)

	Benodigd aantal
Carefree protect® 2,5 ltr	3
Embadecor® 2,5 ltr	3
Embalan® 2,5 ltr	3
Impregneervloeistof 2,5 ltr	2

Alle opties zijn te vinden vanaf pagina 381

Tip: bij het gebruik van dakpanprofielplaten raden wij aan om 4 stuks van artikel P006799 te bestellen, te gebruiken als brede windveer





4,7 m²



8,3 m²



10,0 m³



28 mm



4 mm



Blokhut Anja

Specificaties

- P013191** onbehandeld
- P015701** bruin geïmpregneerd
- P015702** groen geïmpregneerd
- P015703** zilvergrijs geïmpregneerd
- P015704** Red Class Wood geïmpregneerd
- P015705** honing geel geïmpregneerd
- Specificatie** geschaafd, gedroogd vuren
- Dikte wand** 28 mm
- Nokhoogte** 245,0 cm
- Inhoud (m³)** 10,0 m³
- Vloeroppervlakte binnen** 4,7 m²
- Fundering** 275 x 180 cm
- Roedes** los
- Glas** enkelglas
- Dikte glas** 4 mm
- Deurtype** dubbele deur
- Dakoppervlakte** 8,3 m²
- Dakbedekking inbegrepen** nee, optioneel
- Inbegrepen** cilinderslot

Dakbedekking (verplichte optie)

	Benodigd aantal
Aquapan antraciet	1
Aquapan rood	1
Dakleer	2
Dakpanprofielplaten antraciet	1
Dakpanprofielplaten mat zwart	1
Dakpanprofielplaten terracotta	1
Dakpanprofielplaten zwart	1
Dakshingles beverstaart	4
Dakshingles hexagonaal	4
Dakshingles recht	4
Easypan antraciet	1
Easypan rood	1

Accessoires (optioneel)

	Benodigd aantal
Afwateringsbalk grenen, hardhout of kunststof	4
Beglazingskit 0,29 ltr	1
Betonband	10
Dakgoot kunststof 100 mm	1
Dakgoot kunststof 65 mm	1
Dakgoot verzinkt 125 mm	1
Funderingsbalk kunststof	4
Bitumenkit koker 0,31 ltr	3
Pakket houten vloerdelen 18 mm	3
Pakket houten vloerdelen 26 mm	3
Spijkers en nagels	1
Starterset 1	1
Stormankerset	1
Ventilatioerooster	1

Behandelingen (optioneel)

	Benodigd aantal
Carefree protect® 2,5 ltr	3
Embadecor® 2,5 ltr	3
Embalan® 2,5 ltr	3
Impregneervloeistof 2,5 ltr	2

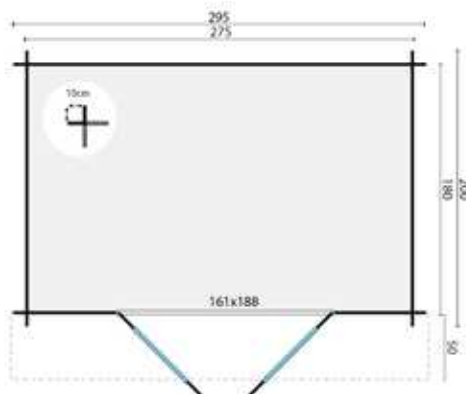

Alle opties zijn te vinden vanaf pagina 381

Tip: bij het gebruik van dakpanprofielplaten raden wij aan om 4 stuks van artikel P006799 te bestellen, te gebruiken als brede windveer



 5,5 m²

 10,0 m²

 11,5 m³

28 mm



3 mm



Blokhut Gitte

Specificaties

P013117 onbehandeld
P016090 bruin geïmpregneerd
P016091 groen geïmpregneerd
P016092 zilvergrijs geïmpregneerd
P016093 Red Class Wood geïmpregneerd
P016094 honing geel geïmpregneerd
Specificatie geschaafd, gedroogd vuren
Dikte wand 28 mm
Nokhoogte 234,0 cm
Inhoud (m³) 11,5 m³
Vloeroppervlakte binnen 5,5 m²
Fundering 242 x 242 cm
Roedes los
Glas enkelglas
Dikte glas 3 mm
Deurtype dubbele deur
Dakoppervlakte 10,0 m²
Dakbedekking inbegrepen nee, optioneel
Inbegrepen cilinderslot

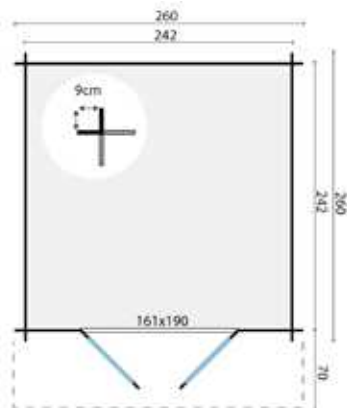

Dakbedekking (verplichte optie)

Dakbedekking (verplichte optie)	Benodigd aantal
Aquapan antraciet	1
Aquapan rood	1
Dakleer	4
Dakpanprofielplaten antraciet	1
Dakpanprofielplaten mat zwart	1
Dakpanprofielplaten terracotta	1
Dakpanprofielplaten zwart	1
Dakshingles beverstaart	4
Dakshingles hexagonaal	4
Dakshingles recht	4
Easypan antraciet	1
Easypan rood	1

Accessoires (optioneel)

Accessoires (optioneel)	Benodigd aantal
Afwateringsbalk grenen, hardhout of kunststof	4
Beglazingskit 0,29 ltr	1
Betonband	12
Dakgoot kunststof 100 mm	1
Dakgoot kunststof 65 mm	1
Dakgoot verzinkt 125 mm	1
Funderingsbalk kunststof	4
Bitumenkit koker 0,31 ltr	3
Pakket houten vloerdelen 18 mm	3
Pakket houten vloerdelen 26 mm	4
Spijkers en nagels	1
Starterset 1	1
Stormankerset	1
Ventilatierooster	1

Behandelingen (optioneel)

Behandelingen (optioneel)	Benodigd aantal
Carefree protect® 2,5 ltr	3
Embadecor® 2,5 ltr	3
Embalan® 2,5 ltr	3
Impregneervloeistof 2,5 ltr	2

Alle opties zijn te vinden vanaf pagina 381

Tip: bij het gebruik van dakpanprofielplaten raden wij aan om 4 stuks van artikel P006799 te bestellen, te gebruiken als brede windveer





6,3 m²



10,0 m²



14,1 m³



28 mm



4 mm



Blokhut Bjarni

Specificaties

- P014207** onbehandeld
- P015852** bruin geïmpregneerd
- P015853** groen geïmpregneerd
- P015854** zilvergrijs geïmpregneerd
- P015855** Red Class Wood geïmpregneerd
- P015856** honing geel geïmpregneerd
- Specificatie** geschaafd, gedroogd vuren
- Dikte wand** 28 mm
- Nokhoogte** 248,0 cm
- Inhoud (m³)** 14,1 m³
- Vloeroppervlakte binnen** 6,3 m²
- Fundering** 282 x 232 cm
- Roedes** vast
- Glas** enkelglas
- Dikte glas** 4 mm
- Deurtype** dubbele deur
- Dakoppervlakte** 10,0 m²
- Dakbedekking inbegrepen** nee, optioneel
- Inbegrepen** cilinderslot

Dakbedekking (verplichte optie)

	Benodigd aantal
Aquapan antraciet	1
Aquapan rood	1
Dakleer	2
Dakpanprofielplaten antraciet	1
Dakpanprofielplaten mat zwart	1
Dakpanprofielplaten terracotta	1
Dakpanprofielplaten zwart	1
Dakshingles beverstaart	5
Dakshingles hexagonaal	5
Dakshingles recht	5
Easypan antraciet	1
Easypan rood	1

Accessoires (optioneel)

	Benodigd aantal
Afwateringsbalk grenen, hardhout of kunststof	4
Beglazingskit 0,29 ltr	1
Betonband	12
Dakgoot kunststof 100 mm	1
Dakgoot kunststof 65 mm	1
Dakgoot verzinkt 125 mm	1
Funderingsbalk kunststof	4
Bitumenkit koker 0,31 ltr	3
Pakket houten vloerdelen 18 mm	4
Pakket houten vloerdelen 26 mm	6
Spijkers en nagels	1
Starterset 1	1
Stormankerset	1
Ventilatioerooster	1

Behandelingen (optioneel)

	Benodigd aantal
Carefree protect® 2,5 ltr	4
Embadecor® 2,5 ltr	4
Embalan® 2,5 ltr	4
Impregneervloeistof 2,5 ltr	2

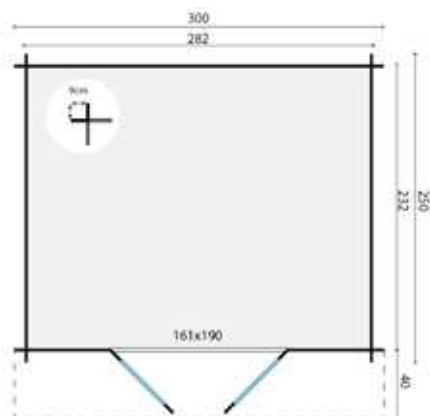

Alle opties zijn te vinden vanaf pagina 381

Tip: bij het gebruik van dakpanprofielplaten raden wij aan om 4 stuks van artikel P006799 te bestellen, te gebruiken als brede windveer



 6,4 m²

 15,5 m²

 14,0 m³

28 mm



4 mm



Blokhut Lars

Specificaties

- P013233** onbehandeld
- P016312** bruin geïmpregneerd
- P016313** groen geïmpregneerd
- P016314** zilvergrijs geïmpregneerd
- P016315** Red Class Wood geïmpregneerd
- P016316** honing geel geïmpregneerd
- Specificatie** geschaafd, gedroogd vuren
- Dikte wand** 28 mm
- Nokhoogte** 245,0 cm
- Inhoud (m³)** 14,0 m³
- Vloeroppervlakte binnen** 6,4 m²
- Fundering** 280 x 240 cm
- Roedes** vast
- Glas** enkelglas
- Dikte glas** 4 mm
- Aantal ramen (te openen)** 1
- Deurtype** enkele deur
- Dakoppervlakte** 15,5 m²
- Dakbedekking inbegrepen** nee, optioneel
- Inbegrepen** cilinderslot

Deuren en ramen zijn zowel links als rechts te plaatsen. Kan gespiegeld opgebouwd worden

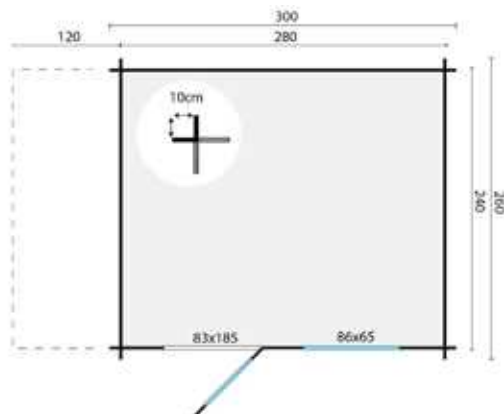

Dakbedekking (verplichte optie)

	Benodigd aantal
Aquapan antraciet	1
Aquapan rood	1
Dakleer	3
Dakpanprofielplaten antraciet	1
Dakpanprofielplaten mat zwart	1
Dakpanprofielplaten terracotta	1
Dakpanprofielplaten zwart	1
Dakshingles beverstaart	5
Dakshingles hexagonaal	5
Dakshingles recht	5
Easypan antraciet	1
Easypan rood	1

Accessoires (optioneel)

	Benodigd aantal
Afwateringsbalk grenen, hardhout of kunststof	4
Beglazingskit 0,29 ltr	1
Betonband	12
Dakgoot kunststof 100 mm	1
Dakgoot kunststof 65 mm	1
Dakgoot verzinkt 125 mm	1
Funderingsbalk kunststof	4
Bitumenkit koker 0,31 ltr	4
Pakket houten vloerdelen 18 mm	4
Pakket houten vloerdelen 26 mm	5
Spijkers en nagels	1
Starterset 2	1
Stormankerset	1
Ventilatierooster	1

Behandelingen (optioneel)

	Benodigd aantal
Carefree protect® 2,5 ltr	4
Embadecor® 2,5 ltr	4
Embalan® 2,5 ltr	4
Impregneervloeistof 2,5 ltr	2

Alle opties zijn te vinden vanaf pagina 381

Tip: bij het gebruik van dakpanprofielplaten raden wij aan om 6 stuks van artikel P006799 te bestellen, te gebruiken als brede windveer





Blokhut Björn

Specificaties

- P013217** onbehandeld
- P015802** bruin geïmpregneerd
- P015803** groen geïmpregneerd
- P015804** zilvergrijs geïmpregneerd
- P015805** Red Class Wood geïmpregneerd
- P015806** honing geel geïmpregneerd
- Specificatie** geschaafd, gedroogd vuren
- Dikte wand** 28 mm
- Nokhoogte** 245,0 cm
- Inhoud (m3)** 14,0 m³
- Vloeroppervlakte binnen** 6,7 m²
- Fundering** 280 x 240 cm
- Roedes** vast
- Glas** enkelglas
- Dikte glas** 4 mm
- Aantal ramen (te openen)** 1
- Deurtype** enkele deur
- Dakoppervlakte** 11,6 m²
- Dakbedekking inbegrepen** nee, optioneel
- Inbegrepen** cilinderslot

Dakbedekking (verplichte optie)

	Benodigd aantal
Aquapan antraciet	1
Aquapan rood	1
Dakleer	2
Dakpanprofielplaten antraciet	1
Dakpanprofielplaten mat zwart	1
Dakpanprofielplaten terracotta	1
Dakpanprofielplaten zwart	1
Dakshingles beverstaart	6
Dakshingles hexagonaal	6
Dakshingles recht	6
Easypan antraciet	1
Easypan rood	1

Accessoires (optioneel)

	Benodigd aantal
Afwateringsbalk grenen, hardhout of kunststof	4
Beglazingskit 0,29 ltr	1
Betonband	12
Dakgoot kunststof 100 mm	1
Dakgoot kunststof 65 mm	1
Dakgoot verzinkt 125 mm	1
Funderingsbalk kunststof	4
Bitumenkit koker 0,31 ltr	3
Pakket houten vloerdelen 18 mm	4
Pakket houten vloerdelen 26 mm	5
Spijkers en nagels	1
Starterset 1	1
Stormankerset	1
Ventilatioerooster	1

Behandelingen (optioneel)

	Benodigd aantal
Carefree protect® 2,5 ltr	5
Embadecor® 2,5 ltr	5
Embalan® 2,5 ltr	5
Impregneervloeistof 2,5 ltr	3

Kan gespiegeld opgebouwd worden

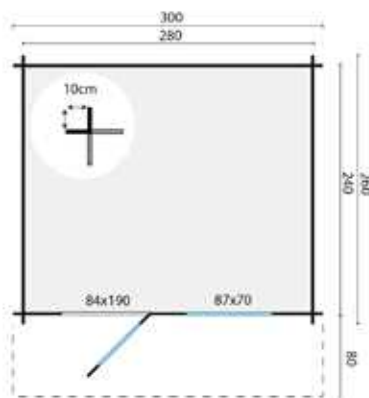

Alle opties zijn te vinden vanaf pagina 381

Tip: bij het gebruik van dakpanprofielplaten raden wij aan om 4 stuks van artikel P006799 te bestellen, te gebruiken als brede windveer



 7,8 m²

 12,3 m²

 17,5 m²

28 mm



4 mm



Blokhut Bo

Specificaties

- P013203** onbehandeld
- P015812** bruin geïmpregneerd
- P015813** groen geïmpregneerd
- P015814** zilvergrijs geïmpregneerd
- P015815** Red Class Wood geïmpregneerd
- P015816** honing geel geïmpregneerd
- Specificatie** geschaafd, gedroogd vuren
- Dikte wand** 28 mm
- Nokhoogte** 245,0 cm
- Inhoud (m³)** 17,5 m³
- Vloeroppervlakte binnen** 7,8 m²
- Fundering** 280 x 280 cm
- Roedes** vast
- Glas** enkelglas
- Dikte glas** 4 mm
- Aantal ramen (te openen)** 1
- Deurtype** enkele deur
- Dakoppervlakte** 12,3 m²
- Dakbedekking inbegrepen** nee, optioneel
- Inbegrepen** cilinderslot

Deuren en ramen zijn zowel links als rechts te plaatsen

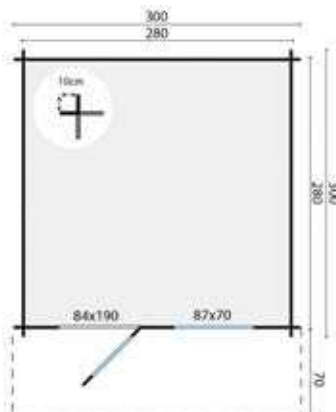

Dakbedekking (verplichte optie)

	Benodigd aantal
Aquapan antraciet	1
Aquapan rood	1
Dakleer	2
Dakpanprofielplaten antraciet	1
Dakpanprofielplaten mat zwart	1
Dakpanprofielplaten terracotta	1
Dakpanprofielplaten zwart	1
Dakshingles beverstaart	6
Dakshingles hexagonaal	6
Dakshingles recht	6
Easypan antraciet	1
Easypan rood	1

Accessoires (optioneel)

	Benodigd aantal
Afwateringsbalk grenen, hardhout of kunststof	4
Beglazingskit 0,29 ltr	1
Betonband	12
Dakgoot kunststof 100 mm	1
Dakgoot kunststof 65 mm	1
Dakgoot verzinkt 125 mm	1
Funderingsbalk kunststof	4
Bitumenkit koker 0,31 ltr	3
Pakket houten vloerdelen 18 mm	4
Pakket houten vloerdelen 26 mm	5
Spijkers en nagels	1
Starterset 1	1
Stormankerset	1
Ventilatierooster	1

Behandelingen (optioneel)

	Benodigd aantal
Carefree protect® 2,5 ltr	4
Embadecor® 2,5 ltr	4
Embalan® 2,5 ltr	4
Impregneervloeistof 2,5 ltr	2

Alle opties zijn te vinden vanaf pagina 381

Tip: bij het gebruik van dakpanprofielplaten raden wij aan om 4 stuks van artikel P006799 te bestellen, te gebruiken als brede windveer





7,8 m²



13,1 m²



17,5 m³



28 mm



4 mm



Blokhut Perlund

Specificaties

- P013226** onbehandeld
- P016638** bruin geïmpregneerd
- P016639** groen geïmpregneerd
- P016640** zilvergrijs geïmpregneerd
- P016641** Red Class Wood geïmpregneerd
- P016642** honing geel geïmpregneerd
- Specificatie** geschaafd, gedroogd vuren
- Dikte wand** 28 mm
- Nokhoogte** 245,0 cm
- Inhoud (m³)** 17,5 m³
- Vloeroppervlakte binnen** 7,8 m²
- Fundering** 280 x 280 cm
- Roedes** vast
- Glas** enkelglas
- Dikte glas** 4 mm
- Deurtype** dubbele deur
- Dakoppervlakte** 13,1 m²
- Dakbedekking inbegrepen** nee, optioneel
- Inbegrepen** cilinderslot

Dakbedekking (verplichte optie)

Dakbedekking (verplichte optie)	Benodigd aantal
Aquapan antraciet	1
Aquapan rood	1
Dakleer	2
Dakpanprofielplaten antraciet	1
Dakpanprofielplaten mat zwart	1
Dakpanprofielplaten terracotta	1
Dakpanprofielplaten zwart	1
Dakshingles beverstaart	6
Dakshingles hexagonaal	6
Dakshingles recht	6
Easypan antraciet	1
Easypan rood	1

Accessoires (optioneel)

Accessoires (optioneel)	Benodigd aantal
Afwateringsbalk grenen, hardhout of kunststof	4
Beglazingskit 0,29 ltr	1
Betonband	12
Dakgoot kunststof 100 mm	1
Dakgoot kunststof 65 mm	1
Dakgoot verzinkt 125 mm	1
Funderingsbalk kunststof	4
Bitumenkit koker 0,31 ltr	3
Pakket houten vloerdelen 18 mm	4
Pakket houten vloerdelen 26 mm	5
Spijkers en nagels	1
Starterset 1	1
Stormankerset	1
Ventilatioerooster	1

Behandelingen (optioneel)

Behandelingen (optioneel)	Benodigd aantal
Carefree protect® 2,5 ltr	4
Embadecor® 2,5 ltr	4
Embalan® 2,5 ltr	4
Impregneervloeistof 2,5 ltr	2

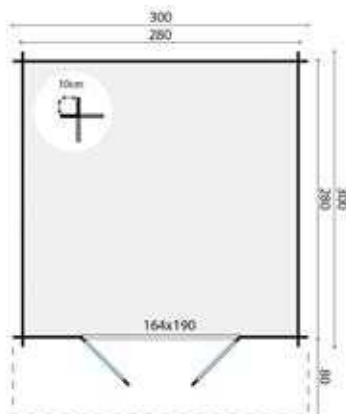

Alle opties zijn te vinden vanaf pagina 381

Tip: bij het gebruik van dakpanprofielplaten raden wij aan om 2 stuks van artikel P006799 te bestellen, te gebruiken als brede windveer



 8,9 m²

 15,5 m²

 19,0 m³

28 mm



4 mm



Blokhut Skov

Specificaties

- P013248** onbehandeld
- P016808** bruin geïmpregneerd
- P016809** groen geïmpregneerd
- P016810** zilvergrijs geïmpregneerd
- P016811** Red Class Wood geïmpregneerd
- P016812** honing geel geïmpregneerd
- Specificatie** geschaafd, gedroogd vuren
- Dikte wand** 28 mm
- Nokhoogte** 268,0 cm
- Inhoud (m³)** 19,0 m³
- Vloeroppervlakte binnen** 8,9 m²
- Fundering** 330 x 280 cm
- Roedes** vast
- Glas** enkelglas
- Dikte glas** 4 mm
- Aantal ramen (te openen)** 2
- Deurtype** dubbele deur
- Dakoppervlakte** 15,5 m²
- Dakbedekking inbegrepen** nee, optioneel
- Inbegrepen** cilinderslot

Raam is zowel links als rechts te plaatsen

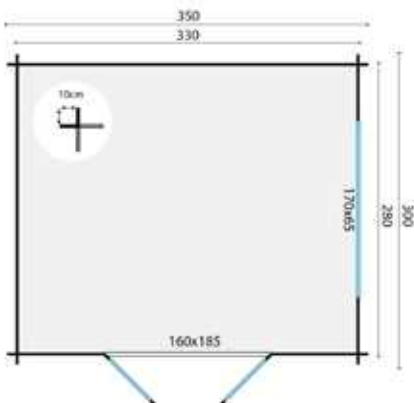

Dakbedekking (verplichte optie)

	Benodigd aantal
Aquapan antraciet	1
Aquapan rood	1
Dakpanprofielplaten antraciet	1
Dakpanprofielplaten mat zwart	1
Dakpanprofielplaten terracotta	1
Dakpanprofielplaten zwart	1
Dakshingles beverstaart	6
Dakshingles hexagonaal	6
Dakshingles recht	6
Easypan antraciet	1
Easypan rood	1

Accessoires (optioneel)

	Benodigd aantal
Afwateringsbalk grenen, hardhout of kunststof	5
Beglazingskit 0,29 ltr	1
Betonband	14
Dakgoot kunststof 100 mm	1
Dakgoot kunststof 65 mm	1
Dakgoot verzinkt 125 mm	1
Funderingsbalk kunststof	5
Bitumenkit koker 0,31 ltr	3
Pakket houten vloerdelen 18 mm	5
Pakket houten vloerdelen 26 mm	6
Starterset 2	1

Behandelingen (optioneel)

	Benodigd aantal
Carefree protect® 2,5 ltr	4
Embadecor® 2,5 ltr	4
Embalan® 2,5 ltr	4
Impregneervloeistof 2,5 ltr	2

Alle opties zijn te vinden vanaf pagina 381

Tip: bij het gebruik van dakpanprofielplaten raden wij aan om 8 stuks van artikel P006799 te bestellen, te gebruiken als brede windveer





9,5 m²



14,9 m²



20,9 m³



28 mm



4 mm



Blokhut Mimir

Specificaties

- P014185** onbehandeld
- P016448** bruin geïmpregneerd
- P016449** groen geïmpregneerd
- P016450** zilvergrijs geïmpregneerd
- P016451** Red Class Wood geïmpregneerd
- P016452** honing geel geïmpregneerd
- Specificatie** geschaafd, gedroogd vuren
- Dikte wand** 28 mm
- Nokhoogte** 259,0 cm
- Inhoud (m3)** 20,9 m³
- Vloeroppervlakte binnen** 9,5 m²
- Fundering** 362 x 272 cm
- Roedes** los
- Glas** enkelglas
- Dikte glas** 4 mm
- Aantal ramen (vast)** 2
- Deurtype** dubbele deur
- Dakoppervlakte** 14,9 m²
- Dakbedekking inbegrepen** nee, optioneel
- Inbegrepen** cilinderslot

Dakbedekking (verplichte optie)

Dakbedekking (verplichte optie)	Benodigd aantal
Aquapan antraciet	1
Aquapan rood	1
Dakleer	5
Dakpanprofielplaten antraciet	1
Dakpanprofielplaten mat zwart	1
Dakpanprofielplaten terracotta	1
Dakpanprofielplaten zwart	1
Dakshingles beverstaart	6
Dakshingles hexagonaal	6
Dakshingles recht	6
Easypan antraciet	1
Easypan rood	1

Accessoires (optioneel)

Accessoires (optioneel)	Benodigd aantal
Afwateringsbalk grenen, hardhout of kunststof	5
Beglazingskit 0,29 ltr	1
Betonband	14
Dakgoot kunststof 100 mm	1
Dakgoot kunststof 65 mm	1
Dakgoot verzinkt 125 mm	1
Funderingsbalk kunststof	5
Bitumenkit koker 0,31 ltr	3
Pakket houten vloerdelen 18 mm	5
Pakket houten vloerdelen 26 mm	6
Spijkers en nagels	1
Starterset 2	1
Stormanker set	1
Ventilatioerooster	1

Behandelingen (optioneel)

Behandelingen (optioneel)	Benodigd aantal
Carefree protect® 2,5 ltr	6
Embadecor® 2,5 ltr	6
Embalan® 2,5 ltr	6
Impregneervloeistof 2,5 ltr	3

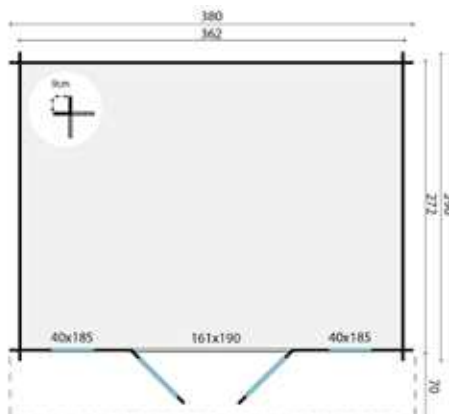

Alle opties zijn te vinden vanaf pagina 381

Tip: bij het gebruik van dakpanprofielplaten raden wij aan om 6 stuks van artikel P006799 te bestellen, te gebruiken als brede windveer





Blokhut Mika

Specificaties

P013276 onbehandeld
P016483 bruin geïmpregneerd
P016484 groen geïmpregneerd
P016485 zilvergrijs geïmpregneerd
P016486 Red Class Wood geïmpregneerd
P016487 honing geel geïmpregneerd
Specificatie geschaafd, gedroogd vuren
Dikte wand 28 mm
Nokhoogte 247,0 cm
Inhoud (m3) 22,5 m³
Vloeroppervlakte binnen 10,2 m²
Fundering 362 x 282 cm
Roedes los
Glas enkelglas
Dikte glas 4 mm
Aantal ramen (te openen) 2
Deurtype enkele deur
Dakoppervlakte 16,7 m²
Dakbedekking inbegrepen nee, optioneel
Inbegrepen cilinderslot

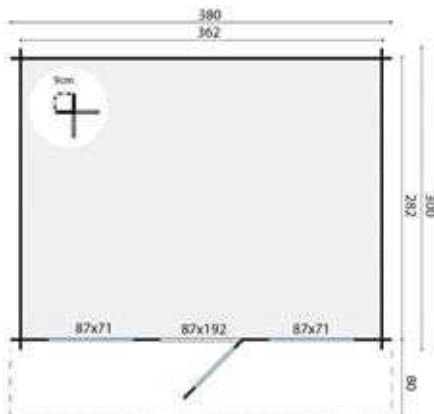

Dakbedekking (verplichte optie)

	Benodigd aantal
Aquapan antraciet	1
Aquapan rood	1
Dakpanprofielplaten antraciet	1
Dakpanprofielplaten mat zwart	1
Dakpanprofielplaten terracotta	1
Dakpanprofielplaten zwart	1
Dakshingles beverstaart	6
Dakshingles hexagonaal	6
Dakshingles recht	6
Easypan antraciet	1
Easypan rood	1

Accessoires (optioneel)

	Benodigd aantal
Afwateringsbalk grenen, hardhout of kunststof	5
Beglazingskit 0,29 ltr	1
Betonband	14
Dakgoot kunststof 100 mm	1
Dakgoot kunststof 65 mm	1
Dakgoot verzinkt 125 mm	1
Funderingsbalk kunststof	5
Bitumenkit koker 0,31 ltr	3
Pakket houten vloerdelen 18 mm	6
Pakket houten vloerdelen 26 mm	7
Spijkers en nagels	1
Starterset 2	1
Stormankerset	1
Ventilatioerooster	1

Behandelingen (optioneel)

	Benodigd aantal
Carefree protect® 2,5 ltr	4
Embadecor® 2,5 ltr	4
Embalan® 2,5 ltr	4
Impregneervloeistof 2,5 ltr	2

Alle opties zijn te vinden vanaf pagina 381

Tip: bij het gebruik van dakpanprofielplaten raden wij aan om 8 stuks van artikel P006799 te bestellen, te gebruiken als brede windveer





10,2 m²



16,7 m²



22,5 m³



28 mm



4 mm



Blokhut Ingmar

Specificaties

- P013262** onbehandeld
- P016185** bruin geïmpregneerd
- P016186** groen geïmpregneerd
- P016187** zilvergrijs geïmpregneerd
- P016188** Red Class Wood geïmpregneerd
- P016189** honing geel geïmpregneerd
- Specificatie** geschaafd, gedroogd vuren
- Dikte wand** 28 mm
- Nokhoogte** 258,0 cm
- Inhoud (m3)** 22,5 m³
- Vloeroppervlakte binnen** 10,2 m²
- Fundering** 362 x 282 cm
- Roedes** los
- Glas** enkelglas
- Dikte glas** 4 mm
- Aantal ramen (te openen)** 1
- Deurtype** dubbele deur
- Dakoppervlakte** 16,7 m²
- Dakbedekking inbegrepen** nee, optioneel
- Inbegrepen** cilinderslot

Deuren en ramen zijn zowel links als rechts te plaatsen

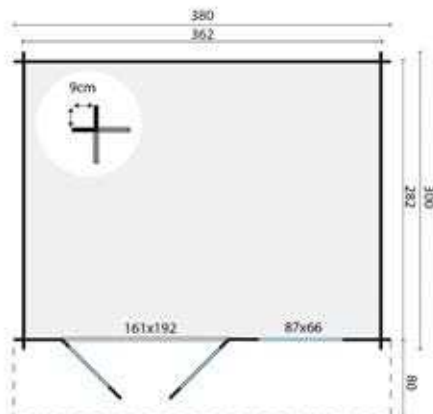

Dakbedekking (verplichte optie)

	Benodigd aantal
Aquapan antraciet	1
Aquapan rood	1
Dakpanprofielplaten antraciet	1
Dakpanprofielplaten mat zwart	1
Dakpanprofielplaten terracotta	1
Dakpanprofielplaten zwart	1
Dakshingles beverstaart	6
Dakshingles hexagonaal	6
Dakshingles recht	6
Easypan antraciet	1
Easypan rood	1

Accessoires (optioneel)

	Benodigd aantal
Afwateringsbalk grenen, hardhout of kunststof	5
Beglazingskit 0,29 ltr	1
Betonband	14
Dakgoot kunststof 100 mm	1
Dakgoot kunststof 65 mm	1
Dakgoot verzinkt 125 mm	1
Funderingsbalk kunststof	5
Bitumenkit koker 0,31 ltr	4
Pakket houten vloerdelen 18 mm	5
Pakket houten vloerdelen 26 mm	7
Spijkers en nagels	1
Starterset 2	1
Stormanker set	1
Ventilatierooster	1

Behandelingen (optioneel)

	Benodigd aantal
Carefree protect® 2,5 ltr	5
Embadecor® 2,5 ltr	5
Embalan® 2,5 ltr	5
Impregneervloeistof 2,5 ltr	3

Alle opties zijn te vinden vanaf pagina 381

Tip: bij het gebruik van dakpanprofielplaten raden wij aan om 8 stuks van artikel P006799 te bestellen, te gebruiken als brede windveer



 10,6 m²

 14,1 m²

 22,3 m³

28 mm



4 mm



Blokhut Juha

Specificaties

P013305 groen geïmpregneerd
P013306 onbehandeld
P013307 zilvergrijs geïmpregneerd
P016247 bruin geïmpregneerd
P016248 Red Class Wood geïmpregneerd
P016249 honing geel geïmpregneerd
Specificatie geschaafd, gedroogd vuren
Dikte wand 28 mm
Nokhoogte 233,0 cm
Inhoud (m³) 22,3 m³
Vloeroppervlakte binnen 10,6 m²
Fundering 380 x 280 cm
Roedes los
Glas enkelglas
Dikte glas 4 mm
Aantal ramen (te openen) 2
Deurtype dubbele deur
Dakoppervlakte 14,1 m²
Dakbedekking inbegrepen nee, optioneel
Inbegrepen cilinderslot

Dakbedekking (verplichte optie)

	Benodigd aantal
Aquapan antraciet	1
Aquapan rood	1
Dakleer	2
Dakpanprofielplaten antraciet	1
Dakpanprofielplaten mat zwart	1
Dakpanprofielplaten terracotta	1
Dakpanprofielplaten zwart	1
Dakshingles beverstaart	18
Dakshingles hexagonaal	18
Dakshingles recht	18
Easypan antraciet	1
Easypan rood	1

Accessoires (optioneel)

	Benodigd aantal
Afwateringsbalk grenen, hardhout of kunststof	5
Beglazingskit 0,29 ltr	1
Betonband	14
Dakgoot kunststof 100 mm	1
Dakgoot kunststof 65 mm	1
Dakgoot verzinkt 125 mm	1
Funderingsbalk kunststof	5
Bitumenkit koker 0,31 ltr	4
Pakket houten vloerdelen 18 mm	5
Pakket houten vloerdelen 26 mm	7
Spijkers en nagels	1
Starterset 1	1
Stormankerset	1
Ventilatierooster	1

Behandelingen (optioneel)

	Benodigd aantal
Carefree protect® 2,5 ltr	12
Embadecor® 2,5 ltr	12
Embalan® 2,5 ltr	12

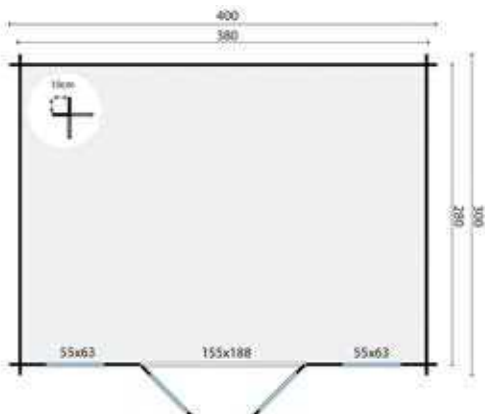

Alle opties zijn te vinden vanaf pagina 381

Tip: bij het gebruik van dakpanprofielplaten raden wij aan om 8 stuks van artikel P006799 te bestellen, te gebruiken als brede windveer





14,4 m²



23,5 m²



34,5 m³



28 mm



4 mm



Blokhut Skyler

Specificaties

- P013314** onbehandeld
- P016813** bruin geïmpregneerd
- P016814** groen geïmpregneerd
- P016815** zilvergrijs geïmpregneerd
- P016816** Red Class Wood geïmpregneerd
- P016817** honing geel geïmpregneerd
- Specificatie** geschaafd, gedroogd vuren
- Dikte wand** 28 mm
- Nokhoogte** 281,0 cm
- Inhoud (m³)** 34,5 m³
- Vloeroppervlakte binnen** 14,4 m²
- Fundering** 482 x 302 cm
- Roedes** los
- Glas** enkelglas
- Dikte glas** 4 mm
- Aantal ramen (te openen)** 2
- Deurtype** dubbele deur
- Dakoppervlakte** 23,5 m²
- Dakbedekking inbegrepen** nee, optioneel
- Inbegrepen** cilinderslot

Dakbedekking (verplichte optie)

	Benodigd aantal
Aquapan antraciet	1
Aquapan rood	1
Dakpanprofielplaten antraciet	1
Dakpanprofielplaten mat zwart	1
Dakpanprofielplaten terracotta	1
Dakpanprofielplaten zwart	1
Dakshingles beverstaart	8
Dakshingles hexagonaal	8
Dakshingles recht	8
Easypan antraciet	1
Easypan rood	1

Accessoires (optioneel)

	Benodigd aantal
Afwateringsbalk grenen, hardhout of kunststof	6
Beglazingskit 0,29 ltr	1
Betonband	15
Dakgoot kunststof 100 mm	1
Dakgoot verzinkt 125 mm	1
Funderingsbalk kunststof	6
Bitumenkit koker 0,31 ltr	4
Pakket houten vloerdelen 18 mm	7
Pakket houten vloerdelen 26 mm	9
Spijkers en nagels	1
Starterset 2	1
Stormankerset	1
Ventilatioerooster	1

Behandelingen (optioneel)

	Benodigd aantal
Carefree protect® 2,5 ltr	5
Embadecor® 2,5 ltr	5
Embalan® 2,5 ltr	5
Impregneervloeistof 2,5 ltr	3

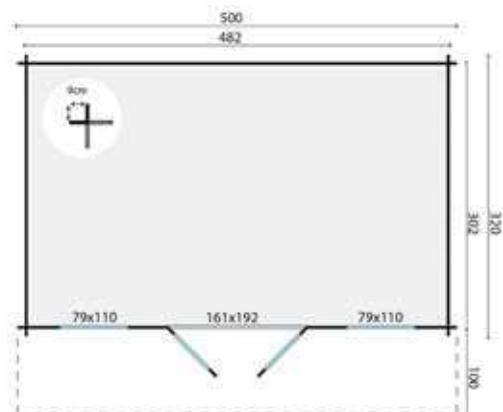

Alle opties zijn te vinden vanaf pagina 381

Tip: bij het gebruik van dakpanprofielplaten raden wij aan om 8 stuks van artikel P006799 te bestellen, te gebruiken als brede windveer



 6,8 m²

 18,0 m²

 15,3 m³

28 mm



4 mm



Blokhut Georg

Specificaties

- P013247** onbehandeld
- P016075** bruin geïmpregneerd
- P016076** groen geïmpregneerd
- P016077** zilvergrijs geïmpregneerd
- P016078** Red Class Wood geïmpregneerd
- P016079** honing geel geïmpregneerd
- Specificatie** geschaafd, gedroogd vuren
- Dikte wand** 28 mm
- Nokhoogte** 250,0 cm
- Inhoud (m³)** 15,3 m³
- Vloeroppervlakte binnen** 6,8 m²
- Fundering** 282 x 242 cm
- Roedes** los
- Glas** enkelglas
- Dikte glas** 4 mm
- Deurtype** dubbele deur
- Dakoppervlakte** 18,0 m²
- Dakbedekking inbegrepen** nee, optioneel
- Inbegrepen** cilinderslot

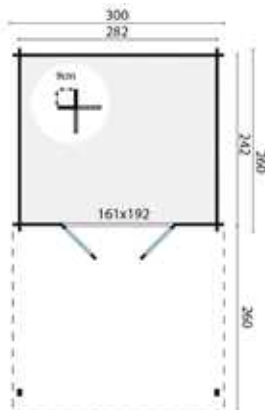

Dakbedekking (verplichte optie)

	Benodigd aantal
Aquapan antraciet	1
Aquapan rood	1
Dakpanprofielplaten antraciet	1
Dakpanprofielplaten mat zwart	1
Dakpanprofielplaten terracotta	1
Dakpanprofielplaten zwart	1
Dakshingles beverstaart	7
Dakshingles hexagonaal	7
Dakshingles recht	7
Easypan antraciet	1
Easypan rood	1

Accessoires (optioneel)

	Benodigd aantal
Afwateringsbalk grenen, hardhout of kunststof	4
Beglazingskit 0,29 ltr	1
Betonband	12
Dakgoot kunststof 100 mm	1
Dakgoot kunststof 65 mm	1
Dakgoot verzinkt 125 mm	1
Funderingsbalk kunststof	4
Bitumenkit koker 0,31 ltr	4
Pakket houten vloerdelen 18 mm	4
Pakket houten vloerdelen 26 mm	5
Spijkers en nagels	1
Starterset 2	1
Stormankerset	1
Ventilatioerooster	1

Behandelingen (optioneel)

	Benodigd aantal
Carefree protect® 2,5 ltr	5
Embadecor® 2,5 ltr	5
Embalan® 2,5 ltr	5
Impregneervloeistof 2,5 ltr	3

Alle opties zijn te vinden vanaf pagina 381

Houten vloer voor onder de luifel, zie pagina 389

Tip: bij het gebruik van dakpanprofielplaten raden wij aan om 4 stuks van artikel P006799 te bestellen, te gebruiken als brede windveer





18,2 m²



27,2 m²



45,5 m³



28 mm



4 mm



Blokhut Viggo

Specificaties

- P013389** onbehandeld
- P016932** bruin geïmpregneerd
- P016933** groen geïmpregneerd
- P016934** zilvergrijs geïmpregneerd
- P016935** Red Class Wood geïmpregneerd
- P016936** honing geel geïmpregneerd
- Specificatie** geschaafd, gedroogd vuren
- Dikte wand** 28 mm
- Nokhoogte** 281,0 cm
- Inhoud (m3)** 45,5 m³
- Vloeroppervlakte binnen** 18,2 m²
- Fundering** 480 x 380 cm
- Roedes** vast
- Glas** enkelglas
- Dikte glas** 4 mm
- Aantal ramen (te openen)** 2
- Deurtype** dubbele deur
- Dakoppervlakte** 27,2 m²
- Dakbedekking inbegrepen** nee, optioneel
- Inbegrepen** cilinderslot

Dakbedekking (verplichte optie)

	Benodigd aantal
Aquapan antraciet	1
Aquapan rood	1
Dakpanprofielplaten antraciet	1
Dakpanprofielplaten mat zwart	1
Dakpanprofielplaten terracotta	1
Dakpanprofielplaten zwart	1
Dakshingles beverstaart	11
Dakshingles hexagonaal	11
Dakshingles recht	11
Easypan antraciet	1
Easypan rood	1

Accessoires (optioneel)

	Benodigd aantal
Afwateringsbalk grenen, hardhout of kunststof	7
Beglazingskit 0,29 ltr	1
Betonband	18
Funderingsbalk kunststof	7
Bitumenkit koker 0,31 ltr	4
Pakket houten vloerdelen 18 mm	9
Pakket houten vloerdelen 26 mm	12
Spijkers en nagels	1
Starterset 2	1
Stormankerset	1
Ventilatioerooster	1

Behandelingen (optioneel)

	Benodigd aantal
Carefree protect® 2,5 ltr	6
Embadecor® 2,5 ltr	6
Embalan® 2,5 ltr	6
Impregneervloeistof 2,5 ltr	3

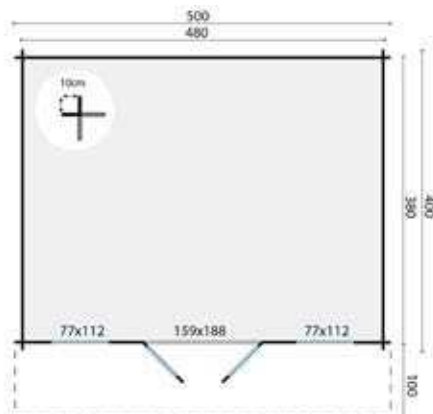

Alle opties zijn te vinden vanaf pagina 381

Tip: bij het gebruik van dakpanprofielplaten raden wij aan om 8 stuks van artikel P006799 te bestellen, te gebruiken als brede windveer



 7,6 m²

 12,8 m²

 15,8 m³

34 mm



4 mm



Blokhut Albacete

Specificaties

P014242 onbehandeld
P015691 bruin geïmpregneerd
P015692 groen geïmpregneerd
P015693 zilvergrijs geïmpregneerd
P015694 Red Class Wood geïmpregneerd
P015695 honing geel geïmpregneerd
Specificatie geschaafd, gedroogd vuren
Dikte wand 34 mm
Nokhoogte 236,0 cm
Inhoud (m³) 15,8 m³
Vloeroppervlakte binnen 7,6 m²
Fundering 282 x 282 cm
Roedes los
Glas enkelglas
Dikte glas 4 mm
Deurtype dubbele deur
Dakoppervlakte 12,8 m²
Dakbedekking inbegrepen nee, optioneel
Inbegrepen cilinderslot

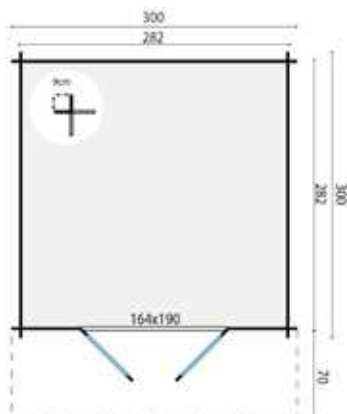

Dakbedekking (verplichte optie)

	Benodigd aantal
Aquapan antraciet	1
Aquapan rood	1
Dakpanprofielplaten antraciet	1
Dakpanprofielplaten mat zwart	1
Dakpanprofielplaten terracotta	1
Dakpanprofielplaten zwart	1
Dakshingles beverstaart	5
Dakshingles hexagonaal	5
Dakshingles recht	5
Easypan antraciet	1
Easypan rood	1

Accessoires (optioneel)

	Benodigd aantal
Afwateringsbalk grenen, hardhout of kunststof	4
Beglazingskit 0,29 ltr	1
Betonband	12
Dakgoot kunststof 100 mm	1
Dakgoot kunststof 65 mm	1
Dakgoot verzinkt 125 mm	1
Funderingsbalk kunststof	4
Bitumenkit koker 0,31 ltr	1
Pakket houten vloerdelen 18 mm	5
Pakket houten vloerdelen 26 mm	6
Spijkers en nagels	1
Starterset 2	1
Stormankerset	1
Ventilatioerooster	1

Behandelingen (optioneel)

	Benodigd aantal
Carefree protect® 2,5 ltr	4
Embadecor® 2,5 ltr	4
Embalan® 2,5 ltr	4
Impregneervloeistof 2,5 ltr	2

Alle opties zijn te vinden vanaf pagina 381

Tip: bij het gebruik van dakpanprofielplaten raden wij aan om 4 stuks van artikel P006799 te bestellen, te gebruiken als brede windveer





10,3 m²



16,4 m²



21,5 m³



34 mm



4 mm



Blokhut Murcia

Specificaties

- P014249** onbehandeld
- P016537** bruin geïmpregneerd
- P016538** groen geïmpregneerd
- P016539** zilvergrijs geïmpregneerd
- P016540** Red Class Wood geïmpregneerd
- P016541** honing geel geïmpregneerd
- Specificatie** geschaafd, gedroogd vuren
- Dikte wand** 34 mm
- Nokhoogte** 236,0 cm
- Inhoud (m3)** 21,5 m³
- Vloeroppervlakte binnen** 10,3 m²
- Fundering** 382 x 282 cm
- Roedes** los
- Glas** enkelglas
- Dikte glas** 4 mm
- Deurtype** dubbele deur
- Dakoppervlakte** 16,4 m²
- Dakbedekking inbegrepen** nee, optioneel
- Inbegrepen** cilinderslot

Dakbedekking (verplichte optie)

Dakbedekking (verplichte optie)	Benodigd aantal
Aquapan antraciet	1
Aquapan rood	1
Dakleer	5
Dakpanprofielplaten antraciet	1
Dakpanprofielplaten mat zwart	1
Dakpanprofielplaten terracotta	1
Dakpanprofielplaten zwart	1
Dakshingles beverstaart	6
Dakshingles hexagonaal	6
Dakshingles recht	6
Easypan antraciet	1
Easypan rood	1

Accessoires (optioneel)

Accessoires (optioneel)	Benodigd aantal
Afwateringsbalk grenen, hardhout of kunststof	5
Beglazingskit 0,29 ltr	1
Betonband	14
Dakgoot kunststof 100 mm	1
Dakgoot kunststof 65 mm	1
Dakgoot verzinkt 125 mm	1
Funderingsbalk kunststof	5
Bitumenkit koker 0,31 ltr	4
Pakket houten vloerdelen 18 mm	6
Pakket houten vloerdelen 26 mm	8
Spijkers en nagels	1
Starterset 2	1
Stormanker set	1
Ventilatioerooster	1

Behandelingen (optioneel)

Behandelingen (optioneel)	Benodigd aantal
Carefree protect® 2,5 ltr	6
Embadecor® 2,5 ltr	6
Embalan® 2,5 ltr	6
Impregneervloeistof 2,5 ltr	3

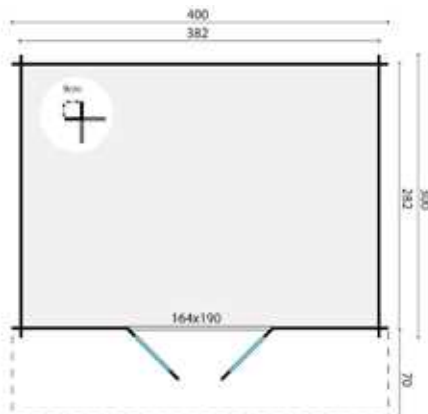

Alle opties zijn te vinden vanaf pagina 381

Tip: bij het gebruik van dakpanprofielplaten raden wij aan om 8 stuks van artikel P006799 te bestellen, te gebruiken als brede windveer



 10,7 m²

 16,3 m²

 22,4 m²

34 mm



4 mm



Blokhut Pamplona

Specificaties

- P014365** onbehandeld
- P016623** bruin geïmpregneerd
- P016624** groen geïmpregneerd
- P016625** zilvergrijs geïmpregneerd
- P016626** Red Class Wood geïmpregneerd
- P016627** honing geel geïmpregneerd
- Specificatie** geschaafd, gedroogd vuren
- Dikte wand** 34 mm
- Nokhoogte** 236,0 cm
- Inhoud (m³)** 22,4 m³
- Vloeroppervlakte binnen** 10,7 m²
- Fundering** 282 x 382 cm
- Roedes** los
- Glas** enkelglas
- Dikte glas** 4 mm
- Aantal ramen (te openen)** 1
- Deurtype** dubbele deur
- Dakoppervlakte** 16,3 m²
- Dakbedekking inbegrepen** nee, optioneel
- Inbegrepen** cilinderslot

Raam is zowel links als rechts te plaatsen



Dakbedekking (verplichte optie)

	Benodigd aantal
Aquapan antraciet	1
Aquapan rood	1
Dakpanprofielplaten antraciet	1
Dakpanprofielplaten mat zwart	1
Dakpanprofielplaten terracotta	1
Dakpanprofielplaten zwart	1
Dakshingles beverstaart	6
Dakshingles hexagonaal	6
Dakshingles recht	6
Easypan antraciet	1
Easypan rood	1

Accessoires (optioneel)

	Benodigd aantal
Afwateringsbalk grenen, hardhout of kunststof	5
Beglazingskit 0,29 ltr	1
Betonband	14
Dakgoot kunststof 100 mm	1
Dakgoot kunststof 65 mm	1
Dakgoot verzinkt 125 mm	1
Funderingsbalk kunststof	5
Bitumenkit koker 0,31 ltr	3
Pakket houten vloerdelen 18 mm	6
Pakket houten vloerdelen 26 mm	7
Spijkers en nagels	1
Starterset 1	1
Stormankerset	1
Ventilatioerooster	1

Behandelingen (optioneel)

	Benodigd aantal
Carefree protect® 2,5 ltr	6
Embadecor® 2,5 ltr	6
Embalan® 2,5 ltr	6
Impregneervloeistof 2,5 ltr	3

Alle opties zijn te vinden vanaf pagina 381

Tip: bij het gebruik van dakpanprofielplaten raden wij aan om 8 stuks van artikel P006799 te bestellen, te gebruiken als brede windveer





11,8 m²



16,9 m²



16,3 m³



34 mm



4 mm



Blokhut Fraga

Specificaties

- P014372** onbehandeld
- P016042** bruin geïmpregneerd
- P016043** groen geïmpregneerd
- P016044** zilvergrijs geïmpregneerd
- P016045** Red Class Wood geïmpregneerd
- P016046** honing geel geïmpregneerd
- Specificatie** geschaafd, gedroogd vuren
- Dikte wand** 34 mm
- Nokhoogte** 250,0 cm
- Inhoud (m³)** 16,3 m³
- Vloeroppervlakte binnen** 7,8 m²
- Fundering** 432 x 282 cm
- Roedes** los
- Glas** enkelglas
- Dikte glas** 4 mm
- Aantal ramen (te openen)** 1
- Deurtype** dubbele deur
- Dakoppervlakte** 16,9 m²
- Dakbedekking inbegrepen** nee, optioneel
- Inbegrepen** cilinderslot

Deuren en ramen zijn zowel links als rechts te plaatsen. Kan gespiegeld opgebouwd worden

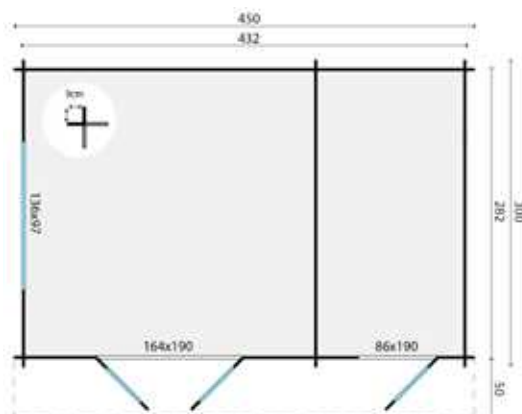

Dakbedekking (verplichte optie)

	Benodigd aantal
Aquapan antraciet	1
Aquapan rood	1
Dakpanprofielplaten antraciet	1
Dakpanprofielplaten mat zwart	1
Dakpanprofielplaten terracotta	1
Dakpanprofielplaten zwart	1
Dakshingles beverstaart	7
Dakshingles hexagonaal	7
Dakshingles recht	7
Easypan antraciet	1
Easypan rood	1

Accessoires (optioneel)

	Benodigd aantal
Afwateringsbalk grenen, hardhout of kunststof	6
Beglazingskit 0,29 ltr	1
Betonband	19
Dakgoot kunststof 100 mm	1
Dakgoot kunststof 65 mm	1
Dakgoot verzinkt 125 mm	1
Funderingsbalk kunststof	6
Bitumenkit koker 0,31 ltr	4
Pakket houten vloerdelen 18 mm	7
Pakket houten vloerdelen 26 mm	9
Spijkers en nagels	1
Starterset 2	1
Stormankerset	1
Ventilatierooster	1

Behandelingen (optioneel)

	Benodigd aantal
Carefree protect® 2,5 ltr	9
Embadecor® 2,5 ltr	9
Embalan® 2,5 ltr	9
Impregneervloeistof 2,5 ltr	5

Alle opties zijn te vinden vanaf pagina 381

Tip: bij het gebruik van dakpanprofielplaten raden wij aan om 8 stuks van artikel P006799 te bestellen, te gebruiken als brede windveer



 14,1 m²

 20,5 m²

 29,1 m³

34 mm



4 mm



Blokhut Torrent

Specificaties

- P014256** onbehandeld
- P016893** bruin geïmpregneerd
- P016894** groen geïmpregneerd
- P016895** zilvergrijs geïmpregneerd
- P016896** Red Class Wood geïmpregneerd
- P016897** honing geel geïmpregneerd
- Specificatie** geschaafd, gedroogd vuren
- Dikte wand** 34 mm
- Nokhoogte** 236,0 cm
- Inhoud (m3)** 29,1 m³
- Vloeroppervlakte binnen** 14,1 m²
- Fundering** 380 x 380 cm
- Roedes** los
- Glas** enkelglas
- Dikte glas** 4 mm
- Deurtype** dubbele deur
- Dakoppervlakte** 20,5 m²
- Dakbedekking inbegrepen** nee, optioneel
- Inbegrepen** cilinderslot

Dakbedekking (verplichte optie)

	Benodigd aantal
Aquapan antraciet	1
Aquapan rood	1
Dakpanprofielplaten antraciet	1
Dakpanprofielplaten mat zwart	1
Dakpanprofielplaten terracotta	1
Dakpanprofielplaten zwart	1
Dakshingles beverstaart	8
Dakshingles hexagonaal	8
Dakshingles recht	8
Easypan antraciet	1
Easypan rood	1

Accessoires (optioneel)

	Benodigd aantal
Afwateringsbalk grenen, hardhout of kunststof	6
Beglazingskit 0,29 ltr	1
Betonband	16
Dakgoot kunststof 100 mm	1
Dakgoot kunststof 65 mm	1
Dakgoot verzinkt 125 mm	1
Funderingsbalk kunststof	6
Bitumenkit koker 0,31 ltr	4
Pakket houten vloerdelen 18 mm	8
Pakket houten vloerdelen 26 mm	10
Spijkers en nagels	1
Starterset 2	1
Stormankerset	1
Ventilatioerooster	1

Behandelingen (optioneel)

	Benodigd aantal
Carefree protect® 2,5 ltr	6
Embadecor® 2,5 ltr	6
Embalan® 2,5 ltr	6
Impregneervloeistof 2,5 ltr	3

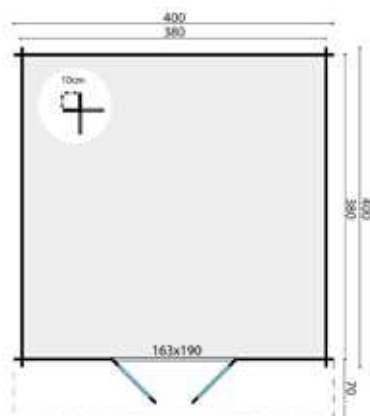

Alle opties zijn te vinden vanaf pagina 381

Tip: bij het gebruik van dakpanprofielplaten raden wij aan om 8 stuks van artikel P006799 te bestellen, te gebruiken als brede windveer





17,8 m²



23,4 m²



40,5 m³



34 mm



4 mm



Blokhut Toledo

Specificaties

- P014316** onbehandeld
- P016332** bruin geïmpregneerd
- P016333** groen geïmpregneerd
- P016334** zilvergrijs geïmpregneerd
- P016335** Red Class Wood geïmpregneerd
- P016336** honing geel geïmpregneerd
- Specificatie** geschaafd, gedroogd vuren
- Dikte wand** 34 mm
- Nokhoogte** 250,0 cm
- Inhoud (m3)** 40,5 m³
- Vloeroppervlakte binnen** 17,8 m²
- Fundering** 482 x 382 cm
- Roedes** los
- Glas** enkelglas
- Dikte glas** 4 mm
- Aantal ramen (te openen)** 1
- Deurtype** dubbele deur
- Dakoppervlakte** 23,4 m²
- Dakbedekking inbegrepen** nee, optioneel
- Inbegrepen** cilinderslot

Deuren en ramen zijn zowel links als rechts te plaatsen

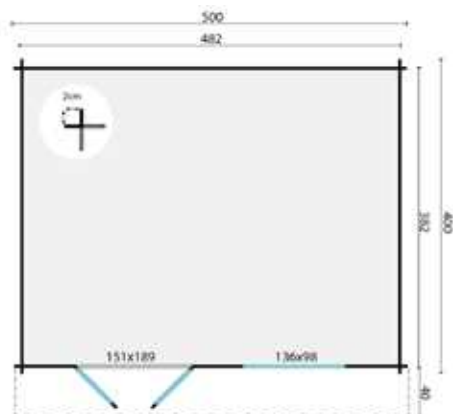

Dakbedekking (verplichte optie)

	Benodigd aantal
Aquapan antraciet	1
Aquapan rood	1
Dakpanprofielplaten antraciet	1
Dakpanprofielplaten mat zwart	1
Dakpanprofielplaten terracotta	1
Dakpanprofielplaten zwart	1
Dakshingles beverstaart	9
Dakshingles hexagonaal	9
Dakshingles recht	9
Easypan antraciet	1
Easypan rood	1

Accessoires (optioneel)

	Benodigd aantal
Afwateringsbalk grenen, hardhout of kunststof	6
Beglazingskit 0,29 ltr	1
Betonband	18
Dakgoot kunststof 100 mm	1
Dakgoot kunststof 65 mm	1
Dakgoot verzinkt 125 mm	1
Funderingsbalk kunststof	6
Bitumenkit koker 0,31 ltr	1
Pakket houten vloerdelen 18 mm	9
Pakket houten vloerdelen 26 mm	12
Spijkers en nagels	1
Starterset 2	1
Stormanker set	1
Ventilatie rooster	1

Behandelingen (optioneel)

	Benodigd aantal
Carefree protect® 2,5 ltr	7
Embadecor® 2,5 ltr	7
Embalan® 2,5 ltr	7
Impregneervloeistof 2,5 ltr	4

Alle opties zijn te vinden vanaf pagina 381

Tip: bij het gebruik van dakpanprofielplaten raden wij aan om 8 stuks van artikel P006799 te bestellen, te gebruiken als brede windveer



 23,2 m²

 30,0 m²

 50,0 m²

34 mm



4 mm



Blokhut Salamanca

Specificaties

- P014352** onbehandeld
- P016714** bruin geïmpregneerd
- P016715** groen geïmpregneerd
- P016716** zilvergrijs geïmpregneerd
- P016717** Red Class Wood geïmpregneerd
- P016718** honing geel geïmpregneerd
- Specificatie** geschaafd, gedroogd vuren
- Dikte wand** 34 mm
- Nokhoogte** 250,0 cm
- Inhoud (m³)** 50,0 m³
- Vloeroppervlakte binnen** 23,2 m²
- Fundering** 480 x 480 cm
- Roedes** los
- Glas** enkelglas
- Dikte glas** 4 mm
- Aantal ramen (te openen)** 1
- Deurtype** dubbele deur
- Dakoppervlakte** 30,0 m²
- Dakbedekking inbegrepen** nee, optioneel
- Inbegrepen** cilinderslot

Deuren en ramen zijn zowel links als rechts te plaatsen

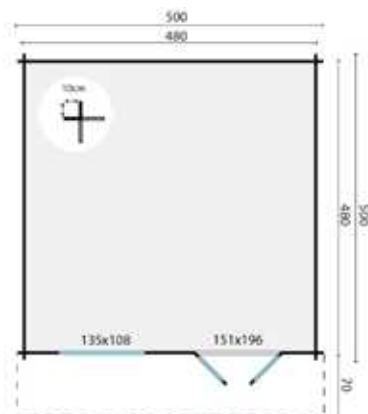

Dakbedekking (verplichte optie)

	Benodigd aantal
Aquapan antraciet	1
Aquapan rood	1
Dakpanprofielplaten antraciet	1
Dakpanprofielplaten mat zwart	1
Dakpanprofielplaten terracotta	1
Dakpanprofielplaten zwart	1
Dakshingles beverstaart	11
Dakshingles hexagonaal	11
Dakshingles recht	11
Easypan antraciet	1
Easypan rood	1

Accessoires (optioneel)

	Benodigd aantal
Afwateringsbalk grenen, hardhout of kunststof	8
Beglazingskit 0,29 ltr	1
Betonband	20
Dakgoot kunststof 100 mm	1
Dakgoot kunststof 65 mm	1
Dakgoot verzinkt 125 mm	1
Funderingsbalk kunststof	8
Bitumenkit koker 0,31 ltr	5
Pakket houten vloerdelen 18 mm	11
Pakket houten vloerdelen 26 mm	14
Spijkers en nagels	1
Starterset 2	1
Stormankerset	1
Ventilatioerooster	1

Behandelingen (optioneel)

	Benodigd aantal
Carefree protect® 2,5 ltr	7
Embadecor® 2,5 ltr	7
Embalan® 2,5 ltr	7
Impregneervloeistof 2,5 ltr	3

Alle opties zijn te vinden vanaf pagina 381

Tip: bij het gebruik van dakpanprofielplaten raden wij aan om 8 stuks van artikel P006799 te bestellen, te gebruiken als brede windveer





Blokhut Philip

Specificaties

- P014755** onbehandeld
- P016648** bruin geïmpregneerd
- P016649** groen geïmpregneerd
- P016650** zilvergrijs geïmpregneerd
- P016651** Red Class Wood geïmpregneerd
- P016652** honing geel geïmpregneerd
- Specificatie** geschaafd, gedroogd vuren
- Dikte wand** 40 mm
- Nokhoogte** 234,0 cm
- Inhoud (m3)** 15,0 m³
- Vloeroppervlakte binnen** 7,1 m²
- Fundering** 330 x 230 cm
- Roedes** los
- Glas** isolatieglas
- Dikte glas** 3-6-3 mm
- Aantal ramen (te openen)** 2
- Deurtype** dubbele deur
- Dakoppervlakte** 11,0 m²
- Dakbedekking inbegrepen** nee, optioneel
- Inbegrepen** cilinderslot

Dakbedekking (verplichte optie)

Aquapan antraciet	1
Aquapan rood	1
Dakleer	3
Dakpanprofielplaten antraciet	1
Dakpanprofielplaten mat zwart	1
Dakpanprofielplaten terracotta	1
Dakpanprofielplaten zwart	1
Dakshingles beverstaart	5
Dakshingles hexagonaal	5
Dakshingles recht	5
Easypan antraciet	1
Easypan rood	1

Accessoires (optioneel)

	Benodigd aantal
Afwateringsbalk grenen, hardhout of kunststof	5
Beglazingskit 0,29 ltr	1
Betonband	14
Dakgoot kunststof 100 mm	1
Dakgoot kunststof 65 mm	1
Dakgoot verzinkt 125 mm	1
Funderingsbalk kunststof	5
Bitumenkit koker 0,31 ltr	2
Pakket houten vloerdelen 18 mm	4
Pakket houten vloerdelen 26 mm	5
Spijkers en nagels	1
Starterset 2	1
Stormanker set	1
Ventilatioerooster	1

Behandelingen (optioneel)

	Benodigd aantal
Carefree protect® 2,5 ltr	4
Embadecor® 2,5 ltr	4
Embalan® 2,5 ltr	4
Impregneervloeistof 2,5 ltr	3

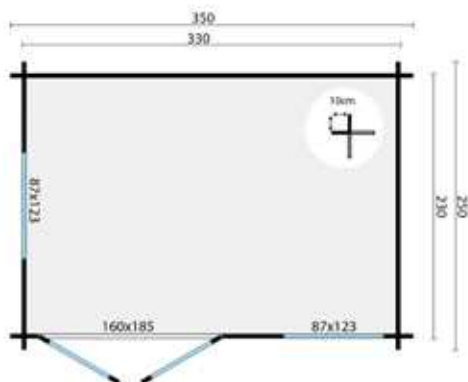

Alle opties zijn te vinden vanaf pagina 381

Tip: bij het gebruik van dakpanprofielplaten raden wij aan om 8 stuks van artikel P006799 te bestellen, te gebruiken als brede windveer





Blokhut Riho

Specificaties

P013565 onbehandeld
P016689 bruin geïmpregneerd
P016690 groen geïmpregneerd
P016691 zilvergrijs geïmpregneerd
P016692 Red Class Wood geïmpregneerd
P016693 honing geel geïmpregneerd
Specificatie geschaafd, gedroogd vuren
Dikte wand 40 mm
Nokhoogte 245,0 cm
Inhoud (m3) 20,0 m³
Vloeroppervlakte binnen 8,5 m²
Fundering 300 x 300 cm
Roedes los
Glas isolatieglas
Dikte glas 3-6-3 mm
Aantal ramen (te openen) 2
Deurtype enkele deur
Dakoppervlakte 15,5 m²
Dakbedekking inbegrepen nee, optioneel
Inbegrepen cilinderslot

Deuren en ramen zijn zowel links als rechts te plaatsen



Dakbedekking (verplichte optie)

	Benodigd aantal
Aquapan antraciet	1
Aquapan rood	1
Dakleer	3
Dakpanprofielplaten antraciet	1
Dakpanprofielplaten mat zwart	1
Dakpanprofielplaten terracotta	1
Dakpanprofielplaten zwart	1
Dakshingles beverstaart	6
Dakshingles hexagonaal	6
Dakshingles recht	6
Easypan antraciet	1
Easypan rood	1

Accessoires (optioneel)

	Benodigd aantal
Afwateringsbalk grenen, hardhout of kunststof	5
Beglazingskit 0,29 ltr	1
Betonband	12
Dakgoot kunststof 100 mm	1
Dakgoot kunststof 65 mm	1
Dakgoot verzinkt 125 mm	1
Funderingsbalk kunststof	5
Bitumenkit koker 0,31 ltr	4
Pakket houten vloerdelen 18 mm	5
Pakket houten vloerdelen 26 mm	6
Spijkers en nagels	1
Starterset 1	1
Stormankerset	1
Ventilatierooster	1

Behandelingen (optioneel)

	Benodigd aantal
Carefree protect® 2,5 ltr	4
Embadecor® 2,5 ltr	4
Embalan® 2,5 ltr	4
Impregneervloeistof 2,5 ltr	2

Alle opties zijn te vinden vanaf pagina 381

Tip: bij het gebruik van dakpanprofielplaten raden wij aan om 4 stuks van artikel P006799 te bestellen, te gebruiken als brede windveer





10,2 m²



14,5 m²



21,2 m³



40 mm



4-6-4 mm



Blokhut Dyre

Specificaties

- P014344** onbehandeld
- P015972** bruin geïmpregneerd
- P015973** groen geïmpregneerd
- P015974** zilvergrijs geïmpregneerd
- P015975** Red Class Wood geïmpregneerd
- P015976** honing geel geïmpregneerd
- Specificatie** geschaafd, gedroogd vuren
- Dikte wand** 40 mm
- Nokhoogte** 236,0 cm
- Inhoud (m³)** 21,2 m³
- Vloeroppervlakte binnen** 10,2 m²
- Fundering** 382 x 282 cm
- Roedes** los
- Glas** isolatieglas
- Dikte glas** 4-6-4 mm
- Aantal ramen (te openen)** 1
- Deurtype** dubbele deur
- Dakoppervlakte** 14,5 m²
- Dakbedekking inbegrepen** nee, optioneel
- Inbegrepen** cilinderslot

Raam is zowel links als rechts te plaatsen

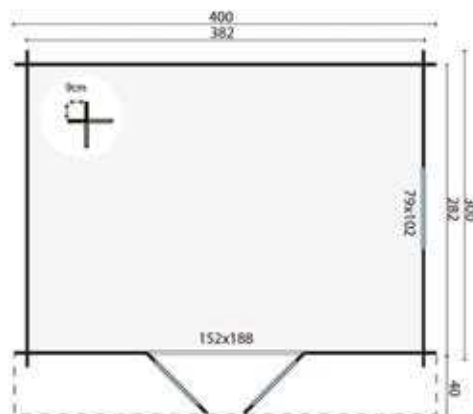

Dakbedekking (verplichte optie)

	Benodigd aantal
Aquapan antraciet	1
Aquapan rood	1
Dakleer	5
Dakpanprofielplaten antraciet	1
Dakpanprofielplaten mat zwart	1
Dakpanprofielplaten terracotta	1
Dakpanprofielplaten zwart	1
Dakshingles beverstaart	6
Dakshingles hexagonaal	6
Dakshingles recht	6
Easypan antraciet	1
Easypan rood	1

Accessoires (optioneel)

	Benodigd aantal
Afwateringsbalk grenen, hardhout of kunststof	5
Beglazingskit 0,29 ltr	1
Betonband	14
Dakgoot kunststof 100 mm	1
Dakgoot verzinkt 125 mm	1
Funderingsbalk kunststof	5
Bitumenkit koker 0,31 ltr	4
Pakket houten vloerdelen 18 mm	6
Pakket houten vloerdelen 26 mm	8
Spijkers en nagels	1
Starterset 1	1
Stormankerset	1
Ventilatierooster	1

Behandelingen (optioneel)

	Benodigd aantal
Carefree protect® 2,5 ltr	5
Embadecor® 2,5 ltr	5
Embalan® 2,5 ltr	5
Impregneervloeistof 2,5 ltr	3

Alle opties zijn te vinden vanaf pagina 381

Tip: bij het gebruik van dakpanprofielplaten raden wij aan om 8 stuks van artikel P006799 te bestellen, te gebruiken als brede windveer



 13,4 m²

 20,3 m²

 28,8 m³

40 mm



3-6-3 mm



Blokhut Julia

Specificaties

- P014446** onbehandeld
- P016250** bruin geïmpregneerd
- P016251** groen geïmpregneerd
- P016252** zilvergrijs geïmpregneerd
- P016253** Red Class Wood geïmpregneerd
- P016254** honing geel geïmpregneerd
- Specificatie** geschaafd, gedroogd vuren
- Dikte wand** 40 mm
- Nokhoogte** 236,0 cm
- Inhoud (m³)** 28,8 m³
- Vloeroppervlakte binnen** 13,4 m²
- Fundering** 280 x 480 cm
- Roedes** los
- Glas** isolatieglas
- Dikte glas** 3-6-3 mm
- Aantal ramen (te openen)** 1
- Deurtype** dubbele deur
- Dakoppervlakte** 20,3 m²
- Dakbedekking inbegrepen** nee, optioneel
- Inbegrepen** cilinderslot

Raam is zowel links als rechts te plaatsen

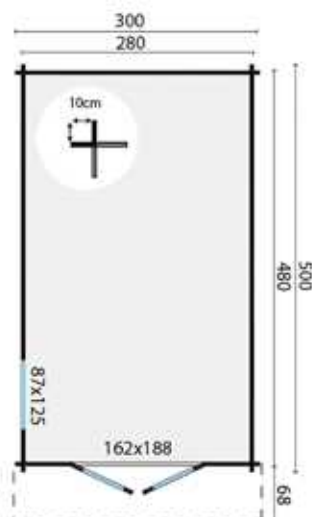

Dakbedekking (verplichte optie)

	Benodigd aantal
Aquapan antraciet	1
Aquapan rood	1
Dakpanprofielplaten antraciet	1
Dakpanprofielplaten mat zwart	1
Dakpanprofielplaten terracotta	1
Dakpanprofielplaten zwart	1
Dakshingles beverstaart	8
Dakshingles hexagonaal	8
Dakshingles recht	8
Easypan antraciet	1
Easypan rood	1

Accessoires (optioneel)

	Benodigd aantal
Afwateringsbalk grenen, hardhout of kunststof	6
Beglazingskit 0,29 ltr	1
Betonband	16
Dakgoot kunststof 100 mm	1
Dakgoot verzinkt 125 mm	1
Funderingsbalk kunststof	6
Bitumenkit koker 0,31 ltr	4
Pakket houten vloerdelen 18 mm	7
Pakket houten vloerdelen 26 mm	10
Spijkers en nagels	1
Starterset 2	1
Stormankerset	1
Ventilatioerooster	1

Behandelingen (optioneel)

	Benodigd aantal
Carefree protect@ 2,5 ltr	5
Embadecor@ 2,5 ltr	5
Embalan@ 2,5 ltr	5
Impregneervloeistof 2,5 ltr	3

Alle opties zijn te vinden vanaf pagina 381

Tip: bij het gebruik van dakpanprofielplaten raden wij aan om 4 stuks van artikel P006799 te bestellen, te gebruiken als brede windveer





14,4 m²



18,9 m²



28,8 m³



40 mm



4-6-4 mm



Blokhut Gunda

Specificaties

- P014351** onbehandeld
- P016105** bruin geïmpregneerd
- P016106** groen geïmpregneerd
- P016107** zilvergrijs geïmpregneerd
- P016108** Red Class Wood geïmpregneerd
- P016109** honing geel geïmpregneerd
- Specificatie** geschaafd, gedroogd vuren
- Dikte wand** 40 mm
- Nokhoogte** 236,0 cm
- Inhoud (m³)** 28,8 m³
- Vloeroppervlakte binnen** 14,4 m²
- Fundering** 382 x 382 cm
- Roedes** los
- Glas** isolatieglas
- Dikte glas** 4-6-4 mm
- Aantal ramen (te openen)** 1
- Dakoppervlakte** 18,9 m²
- Dakbedekking inbegrepen** nee, optioneel
- Inbegrepen** cilinderslot

Dakbedekking (verplichte optie)

Dakbedekking (verplichte optie)	Benodigd aantal
Aquapan antraciet	1
Aquapan rood	1
Dakleer	5
Dakpanprofielplaten antraciet	1
Dakpanprofielplaten mat zwart	1
Dakpanprofielplaten terracotta	1
Dakpanprofielplaten zwart	1
Dakshingles beverstaart	8
Dakshingles hexagonaal	8
Dakshingles recht	8
Easypan antraciet	1
Easypan rood	1

Accessoires (optioneel)

Accessoires (optioneel)	Benodigd aantal
Afwateringsbalk grenen, hardhout of kunststof	6
Beglazingskit 0,29 ltr	1
Betonband	16
Dakgoot kunststof 100 mm	1
Dakgoot verzinkt 125 mm	1
Funderingsbalk kunststof	6
Bitumenkit koker 0,31 ltr	4
Pakket houten vloerdelen 18 mm	7
Pakket houten vloerdelen 26 mm	9
Spijkers en nagels	1
Starterset 1	1
Stormanker set	1
Ventilatierooster	1

Behandelingen (optioneel)

Behandelingen (optioneel)	Benodigd aantal
Carefree protect® 2,5 ltr	5
Embadecor® 2,5 ltr	5
Embalan® 2,5 ltr	5
Impregneervloeistof 2,5 ltr	3

Raam is zowel links als rechts te plaatsen

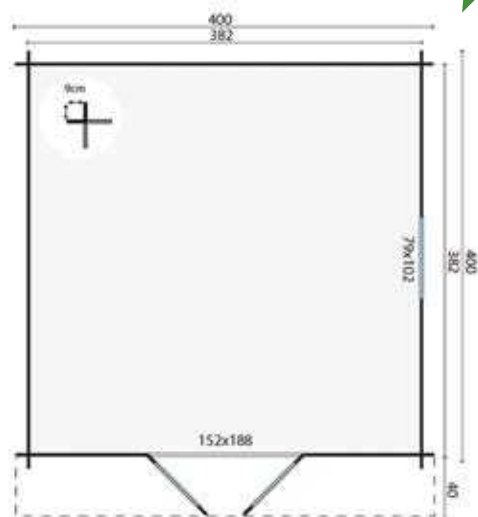

Alle opties zijn te vinden vanaf pagina 381

Tip: bij het gebruik van dakpanprofielplaten raden wij aan om 8 stuks van artikel P006799 te bestellen, te gebruiken als brede windveer



 10,9 m²

 20,3 m²

 27,2 m³

44 mm



4-6-4 mm



Blokhut Inglund

Specificaties

- P013523** onbehandeld
- P016180** bruin geïmpregneerd
- P016181** groen geïmpregneerd
- P016182** zilvergrijs geïmpregneerd
- P016183** Red Class Wood geïmpregneerd
- P016184** honing geel geïmpregneerd
- Specificatie** geschaafd, gedroogd vuren
- Dikte wand** 44 mm
- Nokhoogte** 263,0 cm
- Inhoud (m3)** 27,2 m³
- Vloeroppervlakte binnen** 10,9 m²
- Fundering** 362 x 302 cm
- Roedes** los
- Glas** isolatieglas
- Dikte glas** 4-6-4 mm
- Aantal ramen (vast)** 2
- Aantal ramen (te openen)** 1
- Deurtype** dubbele deur
- Dakoppervlakte** 20,3 m²
- Dakbedekking inbegrepen** nee, optioneel
- Inbegrepen** cilinderslot

Raam is zowel links als rechts te plaatsen

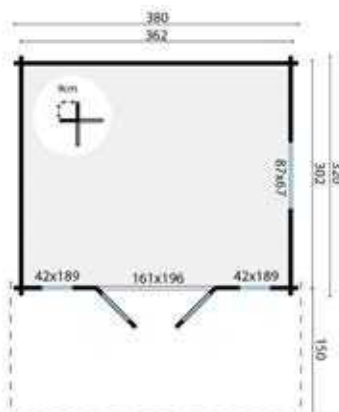

Dakbedekking (verplichte optie)

	Benodigd aantal
Aquapan antraciet	1
Aquapan rood	1
Dakleer	2
Dakpanprofielplaten antraciet	1
Dakpanprofielplaten mat zwart	1
Dakpanprofielplaten terracotta	1
Dakpanprofielplaten zwart	1
Dakshingles beverstaart	8
Dakshingles hexagonaal	8
Dakshingles recht	8
Easypan antraciet	1
Easypan rood	1

Accessoires (optioneel)

	Benodigd aantal
Afwateringsbalk grenen, hardhout of kunststof	5
Beglazingskit 0,29 ltr	1
Betonband	14
Dakgoot kunststof 100 mm	1
Dakgoot verzinkt 125 mm	1
Bitumenkit koker 0,31 ltr	4
Pakket houten vloerdelen 18 mm	6
Pakket houten vloerdelen 26 mm	7
Spijkers en nagels	1
Starterset 1	1
Stormankerset	1
Ventilatierooster	1

Behandelingen (optioneel)

	Benodigd aantal
Carefree protect@ 2,5 ltr	5
Embadecor@ 2,5 ltr	5
Embalan@ 2,5 ltr	5
Impregneervloeistof 2,5 ltr	3

Alle opties zijn te vinden vanaf pagina 381

Houten vloer voor onder de luifel, zie pagina 389

Tip: bij het gebruik van dakpanprofielplaten raden wij aan om 8 stuks van artikel P006799 te bestellen, te gebruiken als brede windveer





12,5 m²



22,8 m²



28,6 m³



44 mm



4-6-4 mm



Blokhut Sören

Specificaties

- P013516** onbehandeld
- P016828** bruin geïmpregneerd
- P016829** groen geïmpregneerd
- P016830** zilvergrijs geïmpregneerd
- P016831** Red Class Wood geïmpregneerd
- P016832** honing geel geïmpregneerd
- Specificatie** geschaafd, gedroogd vuren
- Dikte wand** 44 mm
- Nokhoogte** 263,0 cm
- Inhoud (m³)** 28,6 m³
- Vloeroppervlakte binnen** 12,5 m²
- Fundering** 362 x 362 cm
- Roedes** los
- Glas** isolatieglas
- Dikte glas** 4-6-4 mm
- Aantal ramen (vast)** 2
- Aantal ramen (te openen)** 1
- Deurtype** dubbele deur
- Dakoppervlakte** 22,8 m²
- Dakbedekking inbegrepen** nee, optioneel
- Inbegrepen** cilinderslot

Raam is zowel links als rechts te plaatsen

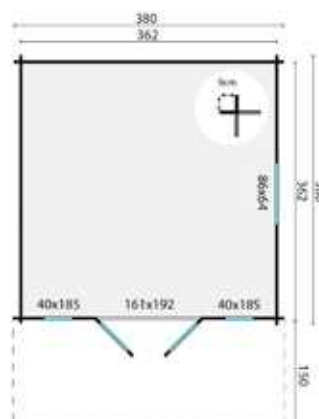

Dakbedekking (verplichte optie)

Dakbedekking (verplichte optie)	Benodigd aantal
Aquapan antraciet	1
Aquapan rood	1
Dakleer	5
Dakpanprofielplaten antraciet	1
Dakpanprofielplaten mat zwart	1
Dakpanprofielplaten terracotta	1
Dakpanprofielplaten zwart	1
Dakshingles beverstaart	9
Dakshingles hexagonaal	9
Dakshingles recht	9
Easypan antraciet	1
Easypan rood	1

Accessoires (optioneel)

Accessoires (optioneel)	Benodigd aantal
Afwateringsbalk grenen, hardhout, kunststof	5
Beglazingskit 0,29 ltr	1
Betonband	16
Dakgoot kunststof 100 mm	1
Dakgoot verzinkt 125 mm	1
Bitumenkit koker 0,31 ltr	4
Pakket houten vloerdelen 18 mm	6
Pakket houten vloerdelen 26 mm	9
Spijkers en nagels	1
Starterset 1	1
Stormankerset	1
Ventilatioerooster	1

Behandelingen (optioneel)

Behandelingen (optioneel)	Benodigd aantal
Carefree protect@ 2,5 ltr	5
Embadecor@ 2,5 ltr	5
Embalan@ 2,5 ltr	5
Impregneervloeistof 2,5 ltr	3

Alle opties zijn te vinden vanaf pagina 381

Tip: bij het gebruik van dakpanprofielplaten raden wij aan om 8 stuks van artikel P006799 te bestellen, te gebruiken als brede windveer



 12,9 m²

 19,7 m²

 29,8 m³

44 mm



3-6-3 mm



Blokhut Ulrik

Specificaties

P013837 onbehandeld
P016913 bruin geïmpregneerd
P016914 groen geïmpregneerd
P016915 zilvergrijs geïmpregneerd
P016916 Red Class Wood geïmpregneerd
P016917 honing geel geïmpregneerd
Specificatie geschaafd, gedroogd vuren
Dikte wand 44 mm
Nokhoogte 263,0 cm
Inhoud (m³) 29,8 m³
Vloeroppervlakte binnen 12,9 m²
Fundering 360 x 360 cm
Roedes los
Glas isolatieglas
Dikte glas 3-6-3 mm
Aantal ramen (te openen) 1
Dakoppervlakte 19,7 m²
Dakbedekking inbegrepen nee, optioneel
Inbegrepen cilinderslot

Deuren en ramen zijn zowel links als rechts te plaatsen

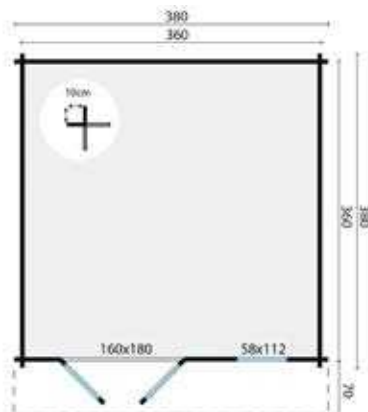

Dakbedekking (verplichte optie)

	Benodigd aantal
Aquapan antraciet	1
Aquapan rood	1
Dakleer	5
Dakpanprofielplaten antraciet	1
Dakpanprofielplaten mat zwart	1
Dakpanprofielplaten terracotta	1
Dakpanprofielplaten zwart	1
Dakshingles beverstaart	8
Dakshingles hexagonaal	8
Dakshingles recht	8
Easypan antraciet	1
Easypan rood	1

Accessoires (optioneel)

	Benodigd aantal
Afwateringsbalk grenen, hardhout, kunststof	5
Beglazingskit 0,29 ltr	1
Betonband	16
Dakgoot kunststof 100 mm	1
Dakgoot kunststof 65 mm	1
Dakgoot verzinkt 125 mm	1
Bitumenkit koker 0,31 ltr	4
Pakket houten vloerdelen 18 mm	6
Pakket houten vloerdelen 26 mm	9
Spijkers en nagels	1
Starterset 1	1
Stormankerset	1
Ventilatioerooster	1

Behandelingen (optioneel)

	Benodigd aantal
Carefree protect® 2,5 ltr	5
Embadecor® 2,5 ltr	5
Embalan® 2,5 ltr	5
Impregneervloeistof 2,5 ltr	3

Alle opties zijn te vinden vanaf pagina 381

Tip: bij het gebruik van dakpanprofielplaten raden wij aan om 8 stuks van artikel P006799 te bestellen, te gebruiken als brede windveer





14,4 m²



22,0 m²



33,1 m³



44 mm



4-6-4 mm



Blokhut Rika

Specificaties

- P014113** onbehandeld
- P016704** bruin geïmpregneerd
- P016705** groen geïmpregneerd
- P016706** zilvergrijs geïmpregneerd
- P016707** Red Class Wood geïmpregneerd
- P016708** honing geel geïmpregneerd
- Specificatie** geschaafd, gedroogd vuren
- Dikte wand** 44 mm
- Nokhoogte** 263,0 cm
- Inhoud (m³)** 33,1 m³
- Vloeroppervlakte binnen** 14,4 m²
- Fundering** 480 x 300 cm
- Roedes** los
- Glas** isolatieglas
- Dikte glas** 4-6-4 mm
- Aantal ramen (te openen)** 2
- Deurtype** dubbele deur
- Dakoppervlakte** 22,0 m²
- Dakbedekking inbegrepen** nee, optioneel
- Inbegrepen** cilinderslot

Dakbedekking (verplichte optie)

Dakbedekking (verplichte optie)	Benodigd aantal
Aquapan antraciet	1
Aquapan rood	1
Dakpanprofielplaten antraciet	1
Dakpanprofielplaten mat zwart	1
Dakpanprofielplaten terracotta	1
Dakpanprofielplaten zwart	1
Dakshingles beverstaart	9
Dakshingles hexagonaal	9
Dakshingles recht	9
Easypan antraciet	1
Easypan rood	1

Accessoires (optioneel)

Accessoires (optioneel)	Benodigd aantal
Afwateringsbalk grenen, hardhout, kunststof	6
Beglazingskit 0,29 ltr	1
Betonband	16
Dakgoot kunststof 100 mm	1
Dakgoot kunststof 65 mm	1
Dakgoot verzinkt 125 mm	1
Bitumenkit koker 0,31 ltr	5
Pakket houten vloerdelen 18 mm	8
Pakket houten vloerdelen 26 mm	11
Spijkers en nagels	1
Starterset 2	1
Stormankerset	1
Ventilatioerooster	1

Behandelingen (optioneel)

Behandelingen (optioneel)	Benodigd aantal
Carefree protect® 2,5 ltr	8
Embadecor® 2,5 ltr	8
Embalan® 2,5 ltr	8
Impregneervloeistof 2,5 ltr	4

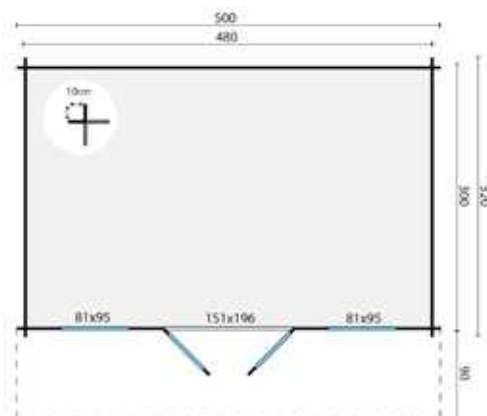

Alle opties zijn te vinden vanaf pagina 381

Tip: bij het gebruik van dakpanprofielplaten raden wij aan om 8 stuks van artikel P006799 te bestellen, te gebruiken als brede windveer



 16,0 m²

 24,4 m²

 36,0 m³

44 mm



3-6-3 mm



Blokhut Inge

Specificaties

P013269 onbehandeld
P016175 bruin geïmpregneerd
P016176 groen geïmpregneerd
P016177 zilvergrijs geïmpregneerd
P016178 Red Class Wood geïmpregneerd
P016179 honing geel geïmpregneerd
Specificatie geschaafd, gedroogd vuren
Dikte wand 44 mm
Nokhoogte 250,0 cm
Inhoud (m³) 36,0 m³
Vloeroppervlakte binnen 16,0 m²
Fundering 400 x 400 cm
Roedes los
Glas isolatieglas
Dikte glas 3-6-3 mm
Aantal ramen (te openen) 2
Deurtype dubbele deur
Dakoppervlakte 24,4 m²
Dakbedekking inbegrepen nee, optioneel
Inbegrepen cilinderslot

Deuren en ramen zijn zowel links als rechts te plaatsen. voor een 100 mm kunststof of 125 mm verzinkte dakgoot is tevens een extra wandlaag nodig

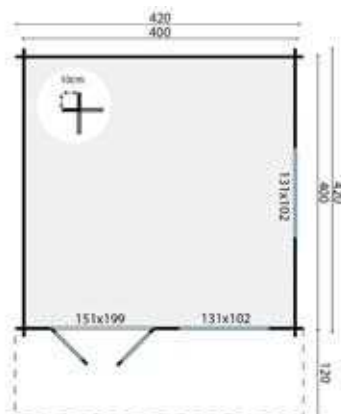

Dakbedekking (verplichte optie)

	Benodigd aantal
Aquapan antraciet	1
Aquapan rood	1
Dakleer	3
Dakpanprofielplaten antraciet	1
Dakpanprofielplaten mat zwart	1
Dakpanprofielplaten terracotta	1
Dakpanprofielplaten zwart	1
Dakshingles beverstaart	10
Dakshingles hexagonaal	10
Dakshingles recht	10
Easypan antraciet	1
Easypan rood	1

Accessoires (optioneel)

	Benodigd aantal
Afwateringsbalk grenen, hardhout, kunststof	6
Beglazingskit 0,29 ltr	1
Betonband	16
Dakgoot kunststof 100 mm	1
Dakgoot verzinkt 125 mm	1
Bitumenkit koker 0,31 ltr	5
Pakket houten vloerdelen 18 mm	8
Pakket houten vloerdelen 26 mm	10
Spijkers en nagels	1
Starterset 1	1
Stormanker set	1
Ventilatioerooster	1

Behandelingen (optioneel)

	Benodigd aantal
Carefree protect@ 2,5 ltr	6
Embadecor@ 2,5 ltr	6
Embalan@ 2,5 ltr	6
Impregneervloeistof 2,5 ltr	3

Alle opties zijn te vinden vanaf pagina 381

Tip: bij het gebruik van dakpanprofielplaten raden wij aan om 8 stuks van artikel P006799 te bestellen, te gebruiken als brede windveer





17,3 m²



26,3 m²



39,7 m³



44 mm



4-6-4 mm



Blokhut Pavel

Specificaties

- P014120** onbehandeld
- P016628** bruin geïmpregneerd
- P016629** groen geïmpregneerd
- P016630** zilvergrijs geïmpregneerd
- P016631** Red Class Wood geïmpregneerd
- P016632** honing geel geïmpregneerd
- Specificatie** geschaafd, gedroogd vuren
- Dikte wand** 44 mm
- Nokhoogte** 263,0 cm
- Inhoud (m³)** 39,7 m³
- Vloeroppervlakte binnen** 17,3 m²
- Fundering** 480 x 360 cm
- Roedes** los
- Glas** isolatieglas
- Dikte glas** 4-6-4 mm
- Aantal ramen (te openen)** 2
- Deurtype** dubbele deur
- Dakoppervlakte** 26,3 m²
- Dakbedekking inbegrepen** nee, optioneel
- Inbegrepen** cilinderslot

Dakbedekking (verplichte optie)

	Benodigd aantal
Aquapan antraciet	1
Aquapan rood	1
Dakpanprofielplaten antraciet	1
Dakpanprofielplaten mat zwart	1
Dakpanprofielplaten terracotta	1
Dakpanprofielplaten zwart	1
Dakshingles beverstaart	8
Dakshingles hexagonaal	8
Dakshingles recht	8
Easypan antraciet	1
Easypan rood	1

Accessoires (optioneel)

	Benodigd aantal
Afwateringsbalk grenen, hardhout, kunststof	6
Beglazingskit 0,29 ltr	1
Betonband	18
Dakgoot kunststof 100 mm	1
Dakgoot kunststof 65 mm	1
Dakgoot verzinkt 125 mm	1
Bitumenkit koker 0,31 ltr	7
Pakket houten vloerdelen 18 mm	9
Pakket houten vloerdelen 26 mm	11
Spijkers en nagels	1
Starterset 2	1
Stormankerset	1
Ventilatioerooster	1

Behandelingen (optioneel)

	Benodigd aantal
Carefree protect® 2,5 ltr	8
Embadecor® 2,5 ltr	8
Embalan® 2,5 ltr	8
Impregneervloeistof 2,5 ltr	4

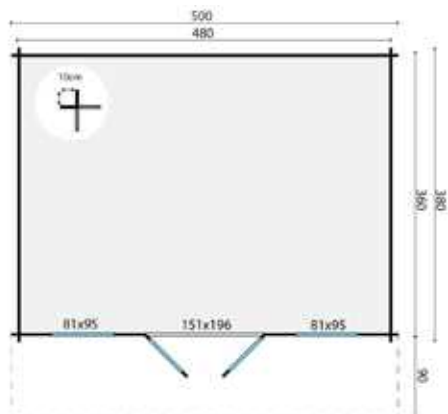

Alle opties zijn te vinden vanaf pagina 381

Tip: bij het gebruik van dakpanprofielplaten raden wij aan om 8 stuks van artikel P006799 te bestellen, te gebruiken als brede windveer



 19,8 m²

 24,8 m²

 26,0 m²

44 mm



4-6-4 mm



Blokhut Sanstrov

Specificaties

- P013530** onbehandeld
- P016759** bruin geïmpregneerd
- P016760** groen geïmpregneerd
- P016761** zilvergrijs geïmpregneerd
- P016762** Red Class Wood geïmpregneerd
- P016763** honing geel geïmpregneerd
- Specificatie** geschaafd, gedroogd vuren
- Dikte wand** 44 mm
- Nokhoogte** 270,0 cm
- Inhoud (m³)** 26,0 m³
- Vloeroppervlakte binnen** 10,8 m²
- Fundering** 360 x 570 cm
- Roedes** vast
- Glas** isolatieglas
- Dikte glas** 4-6-4 mm
- Aantal ramen (vast)** 2
- Aantal ramen (te openen)** 1
- Deurtype** dubbele deur
- Dakoppervlakte** 24,8 m²
- Dakbedekking inbegrepen** nee, optioneel
- Inbegrepen** cilinderslot

Raam is zowel links als rechts te plaatsen

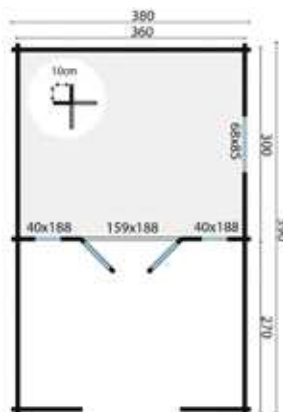

Dakbedekking (verplichte optie)

	Benodigd aantal
Aquapan antraciet	1
Aquapan rood	1
Dakpanprofielplaten antraciet	1
Dakpanprofielplaten mat zwart	1
Dakpanprofielplaten terracotta	1
Dakpanprofielplaten zwart	1
Dakshingles beverstaart	10
Dakshingles hexagonaal	10
Dakshingles recht	10
Easypan antraciet	1
Easypan rood	1

Accessoires (optioneel)

	Benodigd aantal
Afwateringsbalk grenen, hardhout, kunststof	8
Beglazingskit 0,29 ltr	1
Betonband	24
Dakgoot kunststof 100 mm	1
Dakgoot verzinkt 125 mm	1
Bitumenkit koker 0,31 ltr	5
Pakket houten vloerdelen 18 mm	5
Pakket houten vloerdelen 26 mm	7
Spijkers en nagels	1
Starterset 2	1
Stormankerset	1
Ventilatioerooster	1

Behandelingen (optioneel)

	Benodigd aantal
Carefree protect® 2,5 ltr	6
Embadecor® 2,5 ltr	6
Embalan® 2,5 ltr	6
Impregneervloeistof 2,5 ltr	3

Alle opties zijn te vinden vanaf pagina 381

Houten vloer voor onder de luifel, zie pagina 389

Tip: bij het gebruik van dakpanprofielplaten raden wij aan om 8 stuks van artikel P006799 te bestellen, te gebruiken als brede windveer





24,1 m²



29,0 m²



34,0 m³



44 mm



4-6-4 mm



Blokhut Heino

Specificaties

- P013572** onbehandeld
- P016140** bruin geïmpregneerd
- P016141** groen geïmpregneerd
- P016142** zilvergrijs geïmpregneerd
- P016143** Red Class Wood geïmpregneerd
- P016144** honing geel geïmpregneerd
- Specificatie** geschaafd, gedroogd vuren
- Dikte wand** 44 mm
- Nokhoogte** 275,0 cm
- Inhoud (m3)** 34,0 m³
- Vloeroppervlakte binnen** 15,5 m²
- Fundering** 430 x 360 cm
- Roedes** los
- Glas** isolatieglas
- Dikte glas** 4-6-4 mm
- Aantal ramen (vast)** 2
- Aantal ramen (te openen)** 1
- Deurtype** dubbele deur
- Dakoppervlakte** 29,0 m²
- Dakbedekking inbegrepen** nee, optioneel
- Inbegrepen** cilinderslot

Raam is zowel links als rechts te plaatsen

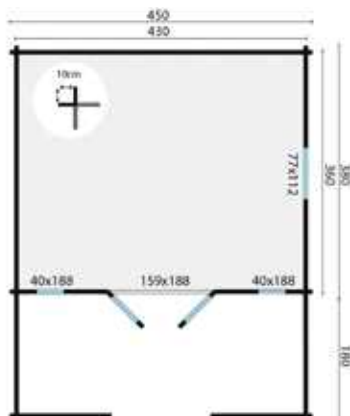

Dakbedekking (verplichte optie)

	Benodigd aantal
Aquapan antraciet	1
Aquapan rood	1
Dakpanprofielplaten antraciet	1
Dakpanprofielplaten mat zwart	1
Dakpanprofielplaten terracotta	1
Dakpanprofielplaten zwart	1
Dakshingles beverstaart	11
Dakshingles hexagonaal	11
Dakshingles recht	11
Easypan antraciet	1
Easypan rood	1

Accessoires (optioneel)

	Benodigd aantal
Afwateringsbalk grenen, hardhout, kunststof	8
Beglazingskit 0,29 ltr	1
Betonband	21
Bitumenkit koker 0,31 ltr	5
Pakket houten vloerdelen 18 mm	8
Pakket houten vloerdelen 26 mm	10
Spijkers en nagels	1
Starterset 2	1
Stormankerset	1
Ventilatioerooster	1

Behandelingen (optioneel)

	Benodigd aantal
Carefree protect® 2,5 ltr	6
Embadecor® 2,5 ltr	6
Embalan® 2,5 ltr	6
Impregneervloeistof 2,5 ltr	3

Alle opties zijn te vinden vanaf pagina 381
 Houten vloer voor onder de luifel, zie pagina 389
 Tip: bij het gebruik van dakpanprofielplaten raden wij aan om 8 stuks van artikel P006799 te bestellen, te gebruiken als brede windveer



 21,4 m²

 27,0 m²

 24,4 m²

44 mm



4-6-4 mm



Blokhut Wolfgang

Specificaties

P013509 onbehandeld
P016962 bruin geïmpregneerd
P016963 groen geïmpregneerd
P016964 zilvergrijs geïmpregneerd
P016965 Red Class Wood geïmpregneerd
P016966 honing geel geïmpregneerd
Specificatie geschaafd, gedroogd vuren
Dikte wand 44 mm
Nokhoogte 247,0 cm
Inhoud (m³) 24,4 m³
Vloeroppervlakte binnen 10,6 m²
Fundering 496 x 280 / 117 x 150 cm
Roedes los
Glas isolatieglas
Dikte glas 4-6-4 mm
Aantal ramen (te openen) 2
Deurtype enkele deur
Dakoppervlakte 27,0 m²
Dakbedekking inbegrepen nee, optioneel
Inbegrepen cilinderslot

Deuren en ramen zijn zowel links als
 rechts te plaatsen. Kan gespiegeld
 opgebouwd worden

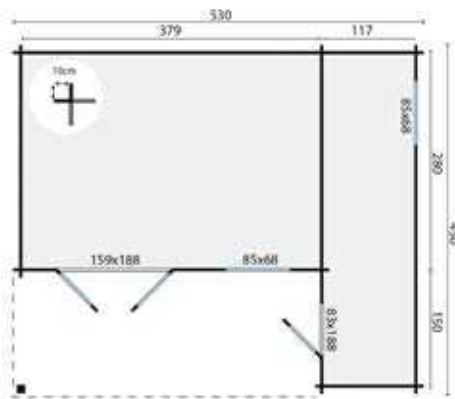

Dakbedekking (verplichte optie)

	Benodigd aantal
Aquapan antraciet	1
Aquapan rood	1
Dakpanprofielplaten antraciet	1
Dakpanprofielplaten mat zwart	1
Dakpanprofielplaten terracotta	1
Dakpanprofielplaten zwart	1
Dakshingles beverstaart	10
Dakshingles hexagonaal	10
Dakshingles recht	10
Easypan antraciet	1
Easypan rood	1

Accessoires (optioneel)

	Benodigd aantal
Afwateringsbalk grenen, hardhout, kunststof	8
Beglazingskit 0,29 ltr	1
Betonband	22
Dakgoot kunststof 100 mm	1
Dakgoot verzinkt 125 mm	1
Bitumenkit koker 0,31 ltr	5
Pakket houten vloerdelen 18 mm	11
Pakket houten vloerdelen 26 mm	15
Spijkers en nagels	1
Starterset 2	1
Stormankerset	1
Ventilatioerooster	1

Behandelingen (optioneel)

	Benodigd aantal
Carefree protect® 2,5 ltr	7
Embadecor® 2,5 ltr	7
Embalan® 2,5 ltr	7
Impregneervloeistof 2,5 ltr	4

Alle opties zijn te vinden vanaf pagina 381

Houten vloer voor onder de luifel, zie pagina 389

Tip: bij het gebruik van dakpanprofielplaten raden wij aan om 8 stuks van artikel P006799 te bestellen, te gebruiken als brede windveer





22,4 m²



30,4 m²



50,0 m³



44 mm



4-6-4 mm



Blokhut Hendrick

Specificaties

- P013601** onbehandeld
- P016150** bruin geïmpregneerd
- P016151** groen geïmpregneerd
- P016152** zilvergrijs geïmpregneerd
- P016153** Red Class Wood geïmpregneerd
- P016154** honing geel geïmpregneerd
- Specificatie** geschaafd, gedroogd vuren
- Dikte wand** 44 mm
- Nokhoogte** 250,0 cm
- Inhoud (m³)** 50,0 m³
- Vloeroppervlakte binnen** 22,4 m²
- Fundering** 482 x 482 cm
- Roedes** los
- Glas** isolatieglas
- Dikte glas** 4-6-4 mm
- Aantal ramen (te openen)** 1
- Deurtype** dubbele deur
- Dakoppervlakte** 30,4 m²
- Dakbedekking inbegrepen** nee, optioneel
- Inbegrepen** cilinderslot

Deuren en ramen zijn zowel links als rechts te plaatsen

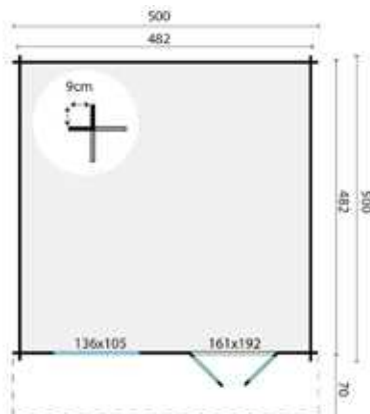

Dakbedekking (verplichte optie)

	Benodigd aantal
Aquapan antraciet	1
Aquapan rood	1
Dakleer	7
Dakpanprofielplaten antraciet	1
Dakpanprofielplaten mat zwart	1
Dakpanprofielplaten terracotta	1
Dakpanprofielplaten zwart	1
Dakshingles beverstaart	12
Dakshingles hexagonaal	12
Dakshingles recht	12
Easypan antraciet	1
Easypan rood	1

Accessoires (optioneel)

	Benodigd aantal
Afwateringsbalk grenen, hardhout, kunststof	7
Beglazingskit 0,29 ltr	1
Betonband	20
Dakgoot kunststof 100 mm	1
Dakgoot verzinkt 125 mm	1
Bitumenkit koker 0,31 ltr	5
Pakket houten vloerdelen 18 mm	11
Pakket houten vloerdelen 26 mm	14
Spijkers en nagels	1
Starterset 2	1
Stormankerset	1
Ventilatioerooster	1

Behandelingen (optioneel)

	Benodigd aantal
Carefree protect® 2,5 ltr	6
Embadecor® 2,5 ltr	6
Embalan® 2,5 ltr	6
Impregneervloeistof 2,5 ltr	3

Alle opties zijn te vinden vanaf pagina 381

Tip: bij het gebruik van dakpanprofielplaten raden wij aan om 8 stuks van artikel P006799 te bestellen, te gebruiken als brede windveer



 23,0 m²

 37,0 m²

 55,0 m²

44 mm



4-6-4 mm



Blokhut Emiel

Specificaties

- P013502** onbehandeld
- P016002** bruin geïmpregneerd
- P016003** groen geïmpregneerd
- P016004** zilvergrijs geïmpregneerd
- P016005** Red Class Wood geïmpregneerd
- P016006** honing geel geïmpregneerd
- Specificatie** geschaafd, gedroogd vuren
- Dikte wand** 44 mm
- Nokhoogte** 290,0 cm
- Inhoud (m³)** 55,0 m³
- Vloeroppervlakte binnen** 23,0 m²
- Fundering** 480 x 480 cm
- Roedes** los
- Glas** isolatieglas
- Dikte glas** 4-6-4 mm
- Aantal ramen (vast)** 2
- Aantal ramen (te openen)** 1
- Deurtype** dubbele deur
- Dakoppervlakte** 37,0 m²
- Dakbedekking inbegrepen** nee, optioneel
- Inbegrepen** cilinderslot

Raam is zowel links als rechts te plaatsen

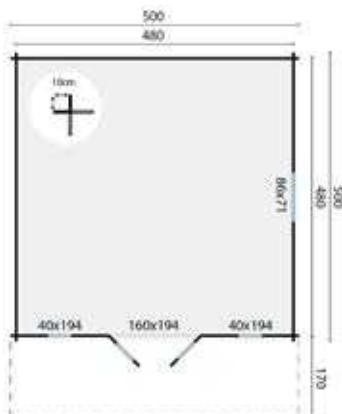

Dakbedekking (verplichte optie)

	Benodigd aantal
Aquapan antraciet	1
Aquapan rood	1
Dakpanprofielplaten antraciet	1
Dakpanprofielplaten mat zwart	1
Dakpanprofielplaten terracotta	1
Dakpanprofielplaten zwart	1
Dakshingles beverstaart	14
Dakshingles hexagonaal	14
Dakshingles recht	14
Easypan antraciet	1
Easypan rood	1

Accessoires (optioneel)

	Benodigd aantal
Afwateringsbalk grenen, hardhout, kunststof	7
Beglazingskit 0,29 ltr	1
Betonband	20
Dakgoot kunststof 100 mm	1
Dakgoot verzinkt 125 mm	1
Bitumenkit koker 0,31 ltr	5
Pakket houten vloerdelen 18 mm	11
Pakket houten vloerdelen 26 mm	14
Spijkers en nagels	1
Starterset 2	1
Stormankerset	1
Ventilatioerooster	1

Behandelingen (optioneel)

	Benodigd aantal
Carefree protect® 2,5 ltr	7
Embadecor® 2,5 ltr	7
Embalan® 2,5 ltr	7
Impregneervloeistof 2,5 ltr	4

Alle opties zijn te vinden vanaf pagina 381

Houten vloer voor onder de luifel, zie pagina 389

Tip: bij het gebruik van dakpanprofielplaten raden wij aan om 8 stuks van artikel P006799 te bestellen, te gebruiken als brede windveer





24,0 m²



34,4 m²



72,0 m³



44 mm



4-6-4 mm



Blokhut Berlin

Specificaties

- P014263** onbehandeld
- P015772** bruin geïmpregneerd
- P015773** groen geïmpregneerd
- P015774** zilvergrijs geïmpregneerd
- P015775** Red Class Wood geïmpregneerd
- P015776** honing geel geïmpregneerd
- Specificatie** geschaafd, gedroogd vuren
- Dikte wand** 44 mm
- Nokhoogte** 344,0 cm
- Inhoud (m³)** 72,0 m³
- Vloeroppervlakte binnen** 24,0 m²
- Fundering** 470 x 510 cm
- Glas** isolatieglas
- Dikte glas** 4-6-4 mm
- Aantal ramen (te openen)** 4
- Deurtype** dubbele deur
- Dakoppervlakte** 34,4 m²
- Dakbedekking inbegrepen** nee, optioneel
- Inbegrepen** cilinderslot, fundering, houten vloer

Zelf de sparringen voor de enkele deuren nog aanbrengen. Kunnen in binnen- of buitenwanden en gespiegeld opgebouwd worden.

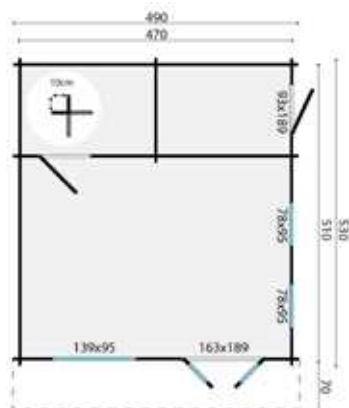

Dakbedekking (verplichte optie)

	Benodigd aantal
Aquapan antraciet	1
Aquapan rood	1
Dakpanprofielplaten antraciet	1
Dakpanprofielplaten mat zwart	1
Dakpanprofielplaten terracotta	1
Dakpanprofielplaten zwart	1
Dakshingles beverstaart	13
Dakshingles hexagonaal	13
Dakshingles recht	13
Easypan antraciet	1
Easypan rood	1

Accessoires (optioneel)

	Benodigd aantal
Beglazingskit 0,29 ltr	1
Dakgoot kunststof 100 mm	1
Dakgoot verzinkt 125 mm	1
Bitumenkit koker 0,31 ltr	6
Spijkers en nagels	1
Starterset 2	1
Stormankerset	1
Ventilatioerooster	1

Behandelingen (optioneel)

	Benodigd aantal
Carefree protect® 2,5 ltr	9
Embadecor® 2,5 ltr	9
Embalan® 2,5 ltr	9
Impregneervloeistof 2,5 ltr	5

Alle opties zijn te vinden vanaf pagina 381

Tip: bij het gebruik van dakpanprofielplaten raden wij aan om 8 stuks van artikel P006799 te bestellen, te gebruiken als brede windveer



 27,6 m²

 34,5 m²

 63,5 m³

44 mm



4-6-4 mm



Blokhut Tova

Specificaties

- P014150** onbehandeld
- P016903** bruin geïmpregneerd
- P016904** groen geïmpregneerd
- P016905** zilvergrijs geïmpregneerd
- P016906** Red Class Wood geïmpregneerd
- P016907** honing geel geïmpregneerd
- Specificatie** geschaafd, gedroogd vuren
- Dikte wand** 44 mm
- Nokhoogte** 263,0 cm
- Inhoud (m³)** 63,5 m³
- Vloeroppervlakte binnen** 27,6 m²
- Fundering** 575 x 480 cm
- Roedes** los
- Glas** isolatieglas
- Dikte glas** 4-6-4 mm
- Aantal ramen (te openen)** 2
- Deurtype** dubbele deur
- Dakoppervlakte** 34,5 m²
- Dakbedekking inbegrepen** nee, optioneel
- Inbegrepen** cilinderslot

Deuren en ramen zijn zowel links als rechts te plaatsen

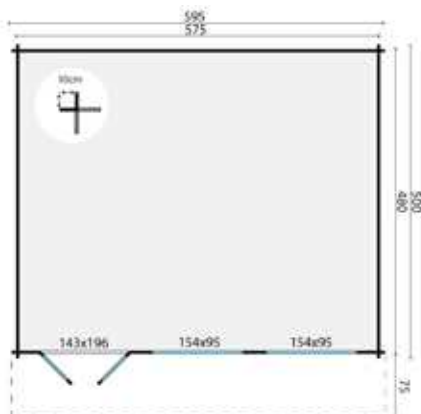

Dakbedekking (verplichte optie)

	Benodigd aantal
Aquapan antraciet	1
Aquapan rood	1
Dakpanprofielplaten antraciet	1
Dakpanprofielplaten mat zwart	1
Dakpanprofielplaten terracotta	1
Dakpanprofielplaten zwart	1
Dakshingles beverstaart	13
Dakshingles hexagonaal	13
Dakshingles recht	13
Easypan antraciet	1
Easypan rood	1

Accessoires (optioneel)

	Benodigd aantal
Afwateringsbalk grenen, hardhout, kunststof	8
Beglazingskit 0,29 ltr	1
Betonband	22
Dakgoot kunststof 100 mm	1
Dakgoot kunststof 65 mm	1
Dakgoot verzinkt 125 mm	1
Bitumenkit koker 0,31 ltr	7
Pakket houten vloerdelen 18 mm	14
Pakket houten vloerdelen 26 mm	19
Spijkers en nagels	2
Starterset 3	1
Stormankerset	1
Ventilatierooster	1

Behandelingen (optioneel)

	Benodigd aantal
Carefree protect® 2,5 ltr	12
Embadekor® 2,5 ltr	12
Embalan® 2,5 ltr	12
Impregneervloeistof 2,5 ltr	6

Alle opties zijn te vinden vanaf pagina 381

Tip: bij het gebruik van dakpanprofielplaten raden wij aan om 8 stuks van artikel P006799 te bestellen, te gebruiken als brede windveer





33,6 m²



44,6 m²



80,7 m³



44 mm



4-6-4 mm



Blokhut Helle

Specificaties

- P014157** onbehandeld
- P016155** bruin geïmpregneerd
- P016156** groen geïmpregneerd
- P016157** zilvergrijs geïmpregneerd
- P016158** Red Class Wood geïmpregneerd
- P016159** honing geel geïmpregneerd
- Specificatie** geschaafd, gedroogd vuren
- Dikte wand** 44 mm
- Nokhoogte** 263,0 cm
- Inhoud (m3)** 80,7 m³
- Vloeroppervlakte binnen** 33,6 m²
- Fundering** 580 x 580 cm
- Roedes** los
- Glas** isolatieglas
- Dikte glas** 4-6-4 mm
- Aantal ramen (te openen)** 2
- Deurtype** dubbele deur
- Dakoppervlakte** 44,6 m²
- Dakbedekking inbegrepen** nee, optioneel
- Inbegrepen** cilinderslot

Deuren en ramen zijn zowel links als rechts te plaatsen

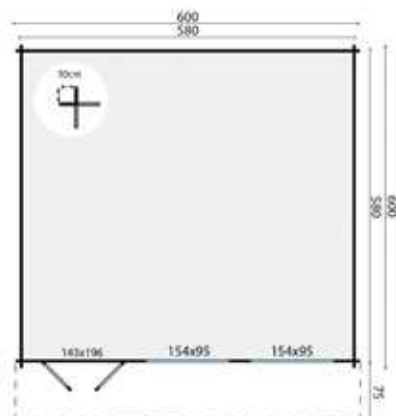

Dakbedekking (verplichte optie)

	Benodigd aantal
Aquapan antraciet	1
Aquapan rood	1
Dakpanprofielplaten antraciet	1
Dakpanprofielplaten mat zwart	1
Dakpanprofielplaten terracotta	1
Dakpanprofielplaten zwart	1
Dakshingles beverstaart	16
Dakshingles hexagonaal	16
Dakshingles recht	16
Easypan antraciet	1
Easypan rood	1

Accessoires (optioneel)

	Benodigd aantal
Afwateringsbalk grenen, hardhout, kunststof	8
Beglazingskit 0,29 ltr	1
Betonband	24
Dakgoot kunststof 100 mm	1
Dakgoot kunststof 65 mm	1
Dakgoot verzinkt 125 mm	1
Bitumenkit koker 0,31 ltr	7
Pakket houten vloerdelen 18 mm	16
Pakket houten vloerdelen 26 mm	20
Spijkers en nagels	2
Starterset 3	1
Stormankerset	1
Ventilatioerooster	1

Behandelingen (optioneel)

	Benodigd aantal
Carefree protect@ 2,5 ltr	12
Embadecor@ 2,5 ltr	12
Embalan@ 2,5 ltr	12
Impregneervloeistof 2,5 ltr	6

Alle opties zijn te vinden vanaf pagina 381

Tip: bij het gebruik van dakpanprofielplaten raden wij aan om 8 stuks van artikel P006799 te bestellen, te gebruiken als brede windveer



 13,5 m²

 26,0 m²

 30,3 m³

58 mm



4-6-4 mm



Blokhut Stian

Specificaties

- P013789** onbehandeld
- P016843** bruin geïmpregneerd
- P016844** groen geïmpregneerd
- P016845** zilvergrijs geïmpregneerd
- P016846** Red Class Wood geïmpregneerd
- P016847** honing geel geïmpregneerd
- Specificatie** geschaafd, gedroogd vuren
- Dikte wand** 58 mm
- Nokhoogte** 250,0 cm
- Inhoud (m³)** 30,3 m³
- Vloeroppervlakte binnen** 13,5 m²
- Fundering** 380 x 380 cm
- Roedes** los
- Glas** isolatieglas
- Dikte glas** 4-6-4 mm
- Aantal ramen (te openen)** 1
- Deurtype** dubbele deur
- Dakoppervlakte** 26,0 m²
- Dakbedekking inbegrepen** nee, optioneel
- Inbegrepen** cilinderslot

Deuren en ramen zijn zowel links als rechts te plaatsen

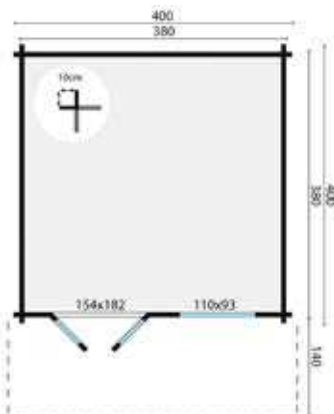

Dakbedekking (verplichte optie)

	Benodigd aantal
Aquapan antraciet	1
Aquapan rood	1
Dakpanprofielplaten antraciet	1
Dakpanprofielplaten mat zwart	1
Dakpanprofielplaten terracotta	1
Dakpanprofielplaten zwart	1
Dakshingles beverstaart	10
Dakshingles hexagonaal	10
Dakshingles recht	10
Easypan antraciet	1
Easypan rood	1

Accessoires (optioneel)

	Benodigd aantal
Afwateringsbalk grenen, hardhout, kunststof	6
Beglazingskit 0,29 ltr	1
Betonband	16
Dakgoot kunststof 100 mm	1
Dakgoot verzinkt 125 mm	1
Bitumenkit koker 0,31 ltr	4
Pakket houten vloerdelen 18 mm	6
Pakket houten vloerdelen 26 mm	9
Spijkers en nagels	1
Starterset 2	1
Stormankerset	1
Ventilatioerooster	1

Behandelingen (optioneel)

	Benodigd aantal
Carefree protect® 2,5 ltr	5
Embadecor® 2,5 ltr	5
Embalan® 2,5 ltr	5
Impregneervloeistof 2,5 ltr	3

Alle opties zijn te vinden vanaf pagina 381

Houten vloer voor onder de luifel, zie pagina 389

Tip: bij het gebruik van dakpanprofielplaten raden wij aan om 8 stuks van artikel P006799 te bestellen, te gebruiken als brede windveer





13,4 m²



20,2 m²



31,0 m³



58 mm



4-6-4 /
4-16-4
mm



Blokhut Blackpool

Specificaties

- P014024** onbehandeld
- P015807** bruin geïmpregneerd
- P015808** groen geïmpregneerd
- P015809** zilvergrijs geïmpregneerd
- P015810** Red Class Wood geïmpregneerd
- P015811** honing geel geïmpregneerd
- Specificatie** geschaafd, gedroogd vuren
- Dikte wand** 58 mm
- Nokhoogte** 259,0 cm
- Inhoud (m3)** 31,0 m³
- Vloeroppervlakte binnen** 13,4 m²
- Fundering** 420 x 320 cm
- Roedes** vast
- Glas** isolatieglas
- Dikte glas** 4-6-4 / 4-16-4 mm
- Aantal ramen (vast)** 2
- Aantal ramen (te openen)** 1
- Deurtype** dubbele deur
- Dakoppervlakte** 20,2 m²
- Dakbedekking inbegrepen** nee, optioneel
- Inbegrepen** cilinderslot

Ramen zijn zowel links als rechts te plaatsen

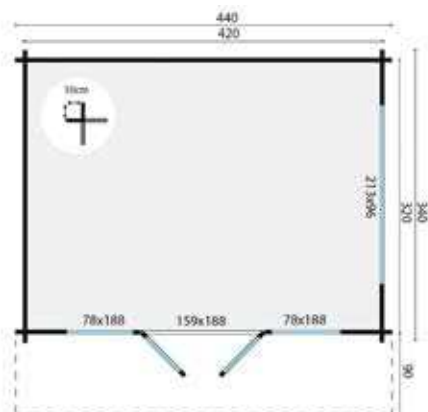

Dakbedekking (verplichte optie)

	Benodigd aantal
Aquapan antraciet	1
Aquapan rood	1
Dakpanprofielplaten antraciet	1
Dakpanprofielplaten mat zwart	1
Dakpanprofielplaten terracotta	1
Dakpanprofielplaten zwart	1
Dakshingles beverstaart	8
Dakshingles hexagonaal	8
Dakshingles recht	8
Easypan antraciet	1
Easypan rood	1

Accessoires (optioneel)

	Benodigd aantal
Afwateringsbalk grenen, hardhout, kunststof	5
Beglazingskit 0,29 ltr	1
Betonband	18
Dakgoot kunststof 100 mm	1
Dakgoot verzinkt 125 mm	1
Bitumenkit koker 0,31 ltr	4
Pakket houten vloerdelen 18 mm	7
Pakket houten vloerdelen 26 mm	9
Spijkers en nagels	1
Starterset 2	1
Stormankerset	1
Ventilatioerooster	1

Behandelingen (optioneel)

	Benodigd aantal
Carefree protect® 2,5 ltr	6
Embadecor® 2,5 ltr	6
Embalan® 2,5 ltr	6
Impregneervloeistof 2,5 ltr	3

Alle opties zijn te vinden vanaf pagina 381

Tip: bij het gebruik van dakpanprofielplaten raden wij aan om 8 stuks van artikel P006799 te bestellen, te gebruiken als brede windveer



 17,6 m²

 25,1 m²

 40,5 m²

58 mm



4-6-4 mm



Blokhut Derby

Specificaties

- P014046** onbehandeld
- P015938** bruin geïmpregneerd
- P015939** groen geïmpregneerd
- P015940** zilvergrijs geïmpregneerd
- P015941** Red Class Wood geïmpregneerd
- P015942** honing geel geïmpregneerd
- Specificatie** geschaafd, gedroogd vuren
- Dikte wand** 58 mm
- Nokhoogte** 263,0 cm
- Inhoud (m³)** 40,5 m³
- Vloeroppervlakte binnen** 17,6 m²
- Fundering** 420 x 420 cm
- Roedes** los
- Glas** isolatieglas
- Dikte glas** 4-6-4 mm
- Aantal ramen (vast)** 2
- Aantal ramen (te openen)** 1
- Deurtype** dubbele deur
- Dakoppervlakte** 25,1 m²
- Dakbedekking inbegrepen** nee, optioneel
- Inbegrepen** cilinderslot

Ramen zijn zowel links als rechts te plaatsen

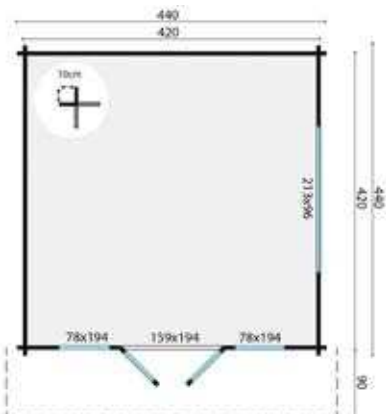

Dakbedekking (verplichte optie)

	Benodigd aantal
Aquapan antraciet	1
Aquapan rood	1
Dakpanprofielplaten antraciet	1
Dakpanprofielplaten mat zwart	1
Dakpanprofielplaten terracotta	1
Dakpanprofielplaten zwart	1
Dakshingles beverstaart	9
Dakshingles hexagonaal	9
Dakshingles recht	9
Easypan antraciet	1
Easypan rood	1

Accessoires (optioneel)

	Benodigd aantal
Afwateringsbalk grenen, hardhout, kunststof	6
Beglazingskit 0,29 ltr	1
Betonband	20
Dakgoot kunststof 100 mm	1
Dakgoot verzinkt 125 mm	1
Bitumenkit koker 0,31 ltr	4
Pakket houten vloerdelen 18 mm	8
Pakket houten vloerdelen 26 mm	11
Spijkers en nagels	1
Starterset 2	1
Stormankerset	1
Ventilatioerooster	1

Behandelingen (optioneel)

	Benodigd aantal
Carefree protect® 2,5 ltr	5
Embadecor® 2,5 ltr	5
Embalan® 2,5 ltr	5
Impregneervloeistof 2,5 ltr	3

Alle opties zijn te vinden vanaf pagina 381

Tip: bij het gebruik van dakpanprofielplaten raden wij aan om 8 stuks van artikel P006799 te bestellen, te gebruiken als brede windveer





Blokhut Newcastle

Specificaties

- P014097** onbehandeld
- P016542** bruin geïmpregneerd
- P016543** groen geïmpregneerd
- P016544** zilvergrijs geïmpregneerd
- P016545** Red Class Wood geïmpregneerd
- P016546** honing geel geïmpregneerd
- Specificatie** geschaafd, gedroogd vuren
- Dikte wand** 58 mm
- Nokhoogte** 276,0 cm
- Inhoud (m3)** 50,0 m³
- Vloeroppervlakte binnen** 21,8 m²
- Fundering** 520 x 420 cm
- Roedes** los
- Glas** isolatieglas
- Dikte glas** 4-6-4 mm
- Aantal ramen (vast)** 2
- Aantal ramen (te openen)** 1
- Deurtype** dubbele deur
- Dakoppervlakte** 29,7 m²
- Dakbedekking inbegrepen** nee, optioneel
- Inbegrepen** cilinderslot

Ramen zijn zowel links als rechts te plaatsen

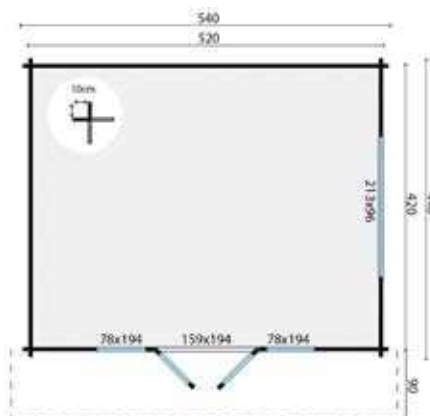

Dakbedekking (verplichte optie)

	Benodigd aantal
Aquapan antraciet	1
Aquapan rood	1
Dakpanprofielplaten antraciet	1
Dakpanprofielplaten mat zwart	1
Dakpanprofielplaten terracotta	1
Dakpanprofielplaten zwart	1
Dakshingles beverstaart	11
Dakshingles hexagonaal	11
Dakshingles recht	11
Easypan antraciet	1
Easypan rood	1

Accessoires (optioneel)

	Benodigd aantal
Afwateringsbalk grenen, hardhout, kunststof	7
Beglazingskit 0,29 ltr	1
Betonband	22
Dakgoot kunststof 100 mm	1
Dakgoot verzinkt 125 mm	1
Bitumenkit koker 0,31 ltr	5
Pakket houten vloerdelen 18 mm	10
Pakket houten vloerdelen 26 mm	14
Spijkers en nagels	1
Starterset 2	1
Stormankerset	1
Ventilatioerooster	1

Behandelingen (optioneel)

	Benodigd aantal
Carefree protect® 2,5 ltr	6
Embadecor® 2,5 ltr	6
Embalan® 2,5 ltr	6
Impregneervloeistof 2,5 ltr	3

Alle opties zijn te vinden vanaf pagina 381

Tip: bij het gebruik van dakpanprofielplaten raden wij aan om 8 stuks van artikel P006799 te bestellen, te gebruiken als brede windveer



 27,0 m²

 34,6 m²

 62,0 m³

58 mm



4-6-4 mm



Blokhut Southampton

Specificaties

- P014069** onbehandeld
- P016833** bruin geïmpregneerd
- P016834** groen geïmpregneerd
- P016835** zilvergrijs geïmpregneerd
- P016836** Red Class Wood geïmpregneerd
- P016837** honing geel geïmpregneerd
- Specificatie** geschaafd, gedroogd vuren
- Dikte wand** 58 mm
- Nokhoogte** 276,0 cm
- Inhoud (m³)** 62,0 m³
- Vloeroppervlakte binnen** 27,0 m²
- Fundering** 520 x 520 cm
- Roedes** los
- Glas** isolatieglas
- Dikte glas** 4-6-4 mm
- Aantal ramen (vast)** 2
- Aantal ramen (te openen)** 1
- Deurtype** dubbele deur
- Dakoppervlakte** 34,6 m²
- Dakbedekking inbegrepen** nee, optioneel
- Inbegrepen** cilinderslot

Ramen zijn zowel links als rechts te plaatsen

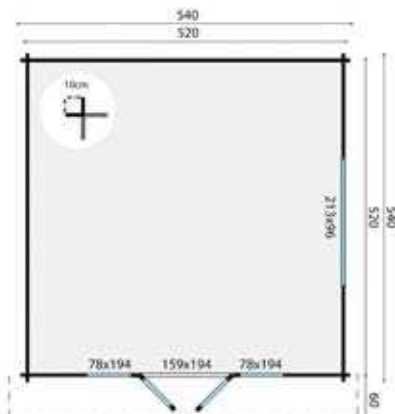

Dakbedekking (verplichte optie)

	Benodigd aantal
Aquapan antraciet	1
Aquapan rood	1
Dakpanprofielplaten antraciet	1
Dakpanprofielplaten mat zwart	1
Dakpanprofielplaten terracotta	1
Dakpanprofielplaten zwart	1
Dakshingles beverstaart	13
Dakshingles hexagonaal	13
Dakshingles recht	13
Easypan antraciet	1
Easypan rood	1

Accessoires (optioneel)

	Benodigd aantal
Afwateringsbalk grenen, hardhout, kunststof	8
Beglazingskit 0,29 ltr	1
Betonband	24
Dakgoot kunststof 100 mm	1
Dakgoot verzinkt 125 mm	1
Bitumenkit koker 0,31 ltr	5
Pakket houten vloerdelen 18 mm	13
Pakket houten vloerdelen 26 mm	17
Spijkers en nagels	1
Starterset 2	1
Stormankerset	1
Ventilatioerooster	1

Behandelingen (optioneel)

	Benodigd aantal
Carefree protect® 2,5 ltr	7
Embadecor® 2,5 ltr	7
Embalan® 2,5 ltr	7
Impregneervloeistof 2,5 ltr	4

Alle opties zijn te vinden vanaf pagina 381

Tip: bij het gebruik van dakpanprofielplaten raden wij aan om 8 stuks van artikel P006799 te bestellen, te gebruiken als brede windveer





26,8 m²



31,3 m²



40,5 m³



58 mm



4-6-4 mm



Blokhut Ipswich

Specificaties

- P014054** onbehandeld
- P016195** bruin geïmpregneerd
- P016196** groen geïmpregneerd
- P016197** zilvergrijs geïmpregneerd
- P016198** Red Class Wood geïmpregneerd
- P016199** honing geel geïmpregneerd
- Specificatie** geschaafd, gedroogd vuren
- Dikte wand** 58 mm
- Nokhoogte** 263,0 cm
- Inhoud (m3)** 40,5 m³
- Vloeroppervlakte binnen** 17,6 m²
- Fundering** 420 x 643 cm
- Roedes** los
- Glas** isolatieglas
- Dikte glas** 4-6-4 mm
- Aantal ramen (vast)** 2
- Aantal ramen (te openen)** 1
- Deurtype** dubbele deur
- Dakoppervlakte** 31,3 m²
- Dakbedekking inbegrepen** nee, optioneel
- Inbegrepen** cilinderslot

Ramen zijn zowel links als rechts te plaatsen

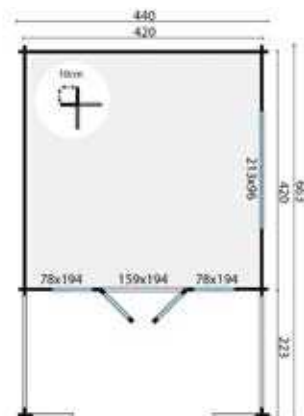

Dakbedekking (verplichte optie)

	Benodigd aantal
Aquapan antraciet	1
Aquapan rood	1
Dakpanprofielplaten antraciet	1
Dakpanprofielplaten mat zwart	1
Dakpanprofielplaten terracotta	1
Dakpanprofielplaten zwart	1
Dakshingles beverstaart	12
Dakshingles hexagonaal	12
Dakshingles recht	12
Easypan antraciet	1
Easypan rood	1

Accessoires (optioneel)

	Benodigd aantal
Afwateringsbalk grenen, hardhout, kunststof	8
Beglazingskit 0,29 ltr	1
Betonband	27
Dakgoot kunststof 100 mm	1
Dakgoot verzinkt 125 mm	1
Bitumenkit koker 0,31 ltr	5
Pakket houten vloerdelen 18 mm	8
Pakket houten vloerdelen 26 mm	11
Spijkers en nagels	1
Starterset 1	1
Stormankerset	1
Ventilatioerooster	1

Behandelingen (optioneel)

	Benodigd aantal
Carefree protect® 2,5 ltr	1
Embadecor® 2,5 ltr	7
Embalan® 2,5 ltr	7
Impregneervloeistof 2,5 ltr	4

Alle opties zijn te vinden vanaf pagina 381

Houten vloer voor onder de luifel, zie pagina 389

Tip: bij het gebruik van dakpanprofielplaten raden wij aan om 8 stuks van artikel P006799 te bestellen, te gebruiken als brede windveer



 29,8 m²

 35,6 m²

 40,5 m³

58 mm



4-6-4 mm



Blokhut Leeds

Specificaties

- P014090** onbehandeld
- P016327** bruin geïmpregneerd
- P016328** groen geïmpregneerd
- P016329** zilvergrijs geïmpregneerd
- P016330** Red Class Wood geïmpregneerd
- P016331** honing geel geïmpregneerd
- Specificatie** geschaafd, gedroogd vuren
- Dikte wand** 58 mm
- Nokhoogte** 263,0 cm
- Inhoud (m³)** 40,5 m³
- Vloeroppervlakte binnen** 17,6 m²
- Fundering** 420 x 710 cm
- Roedes** los
- Glas** isolatieglas
- Dikte glas** 4-6-4 mm
- Aantal ramen (vast)** 2
- Aantal ramen (te openen)** 1
- Deurtype** dubbele deur
- Dakoppervlakte** 35,6 m²
- Dakbedekking inbegrepen** nee, optioneel
- Inbegrepen** cilinderslot

Ramen zijn zowel links als rechts te plaatsen



Dakbedekking (verplichte optie)

	Benodigd aantal
Aquapan antraciet	1
Aquapan rood	1
Dakpanprofielplaten antraciet	1
Dakpanprofielplaten mat zwart	1
Dakpanprofielplaten terracotta	1
Dakpanprofielplaten zwart	1
Dakshingles beverstaart	14
Dakshingles hexagonaal	14
Dakshingles recht	14
Easypan antraciet	1
Easypan rood	1

Accessoires (optioneel)

	Benodigd aantal
Afwateringsbalk grenen, hardhout, kunststof	9
Beglazingskit 0,29 ltr	1
Betonband	29
Bitumenkit koker 0,31 ltr	5
Pakket houten vloerdelen 18 mm	8
Pakket houten vloerdelen 26 mm	11
Starterset 3	1

Behandelingen (optioneel)

	Benodigd aantal
Carefree protect® 2,5 ltr	7
Embadecor® 2,5 ltr	7
Embalan® 2,5 ltr	7
Impregneervloeistof 2,5 ltr	4

Alle opties zijn te vinden vanaf pagina 381

Houten vloer voor onder de luifel, zie pagina 389

Tip: bij het gebruik van dakpanprofielplaten raden wij aan om 8 stuks van artikel P006799 te bestellen, te gebruiken als brede windveer





33,2 m²



39,3 m²



50,0 m³



58 mm



4-6-4 mm



Blokhut Nottingham

Specificaties

- P014105** onbehandeld
- P016567** bruin geïmpregneerd
- P016568** groen geïmpregneerd
- P016569** zilvergrijs geïmpregneerd
- P016570** Red Class Wood geïmpregneerd
- P016571** honing geel geïmpregneerd
- Specificatie** geschaafd, gedroogd vuren
- Dikte wand** 58 mm
- Nokhoogte** 276,0 cm
- Inhoud (m3)** 50,0 m³
- Vloeroppervlakte binnen** 21,8 m²
- Fundering** 520 x 643 cm
- Roedes** vast
- Glas** isolatieglas
- Dikte glas** 4-6-4 mm
- Aantal ramen (vast)** 2
- Aantal ramen (te openen)** 1
- Deurtype** dubbele deur
- Dakoppervlakte** 39,3 m²
- Dakbedekking inbegrepen** nee, optioneel
- Inbegrepen** cilinderslot

Ramen zijn zowel links als rechts te plaatsen

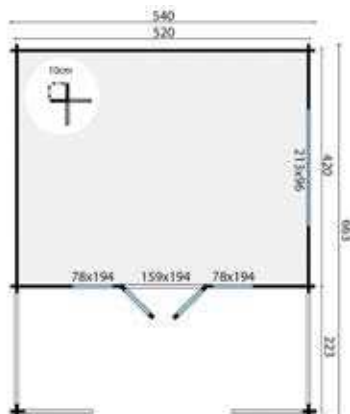

Dakbedekking (verplichte optie)

	Benodigd aantal
Aquapan antraciet	1
Aquapan rood	1
Dakpanprofielplaten antraciet	1
Dakpanprofielplaten mat zwart	1
Dakpanprofielplaten terracotta	1
Dakpanprofielplaten zwart	1
Dakshingles beverstaart	14
Dakshingles hexagonaal	14
Dakshingles recht	14
Easypan antraciet	1
Easypan rood	1

Accessoires (optioneel)

	Benodigd aantal
Afwateringsbalk grenen, hardhout, kunststof	9
Beglazingskit 0,29 ltr	1
Betonband	30
Dakgoot kunststof 100 mm	1
Dakgoot verzinkt 125 mm	1
Bitumenkit koker 0,31 ltr	5
Pakket houten vloerdelen 18 mm	10
Pakket houten vloerdelen 26 mm	14
Spijkers en nagels	1
Starterset 2	1
Stormankerset	1
Ventilatioerooster	1

Behandelingen (optioneel)

	Benodigd aantal
Carefree protect® 2,5 ltr	7
Embadecor® 2,5 ltr	7
Embalan® 2,5 ltr	7
Impregneervloeistof 2,5 ltr	4

Alle opties zijn te vinden vanaf pagina 381

Houten vloer voor onder de luifel, zie pagina 389

Tip: bij het gebruik van dakpanprofielplaten raden wij aan om 8 stuks van artikel P006799 te bestellen, te gebruiken als brede windveer



 38,4 m²

 45,1 m²

 62,0 m³

58 mm



 4-6-4 /
4-16-4
mm

Blokhut Wigan

Specificaties

- P014076** onbehandeld
- P016957** bruin geïmpregneerd
- P016958** groen geïmpregneerd
- P016959** zilvergrijs geïmpregneerd
- P016960** Red Class Wood geïmpregneerd
- P016961** honing geel geïmpregneerd
- Specificatie** geschaafd, gedroogd vuren
- Dikte wand** 58 mm
- Nokhoogte** 259,0 cm
- Inhoud (m³)** 62,0 m³
- Vloeroppervlakte binnen** 27,0 m²
- Fundering** 520 x 743 cm
- Roedes** los
- Glas** isolatieglas
- Dikte glas** 4-6-4 / 4-16-4 mm
- Aantal ramen (vast)** 2
- Aantal ramen (te openen)** 1
- Deurtype** dubbele deur
- Dakoppervlakte** 45,1 m²
- Dakbedekking inbegrepen** nee, optioneel
- Inbegrepen** cilinderslot

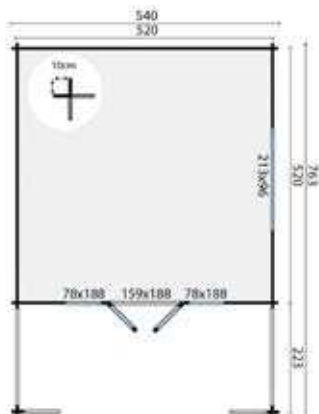
Ramen zijn zowel links als rechts te plaatsen



Dakbedekking (verplichte optie)

	Benodigd aantal
Aquapan antraciet	1
Aquapan rood	1
Dakpanprofielplaten antraciet	1
Dakpanprofielplaten mat zwart	1
Dakpanprofielplaten terracotta	1
Dakpanprofielplaten zwart	1
Dakshingles beverstaart	16
Dakshingles hexagonaal	16
Dakshingles recht	16
Easypan antraciet	1
Easypan rood	1

Accessoires (optioneel)

	Benodigd aantal
Afwateringsbalk grenen, hardhout, kunststof	11
Beglazingskit 0,29 ltr	1
Betonband	32
Bitumenkit koker 0,31 ltr	6
Pakket houten vloerdelen 18 mm	13
Pakket houten vloerdelen 26 mm	17
Spijkers en nagels	2
Starterset 3	1
Stormankerset	1
Ventilatierooster	1

Behandelingen (optioneel)

	Benodigd aantal
Carefree protect@ 2,5 ltr	8
Embadecor@ 2,5 ltr	8
Embalan@ 2,5 ltr	8
Impregneervloeistof 2,5 ltr	4

Alle opties zijn te vinden vanaf pagina 381

Houten vloer voor onder de luifel, zie pagina 389

Tip: bij het gebruik van dakpanprofielplaten raden wij aan om 8 stuks van artikel P006799 te bestellen, te gebruiken als brede windveer





48,8 m²



41,1 m²



62,0 m³



58 mm



4-6-4 mm



Blokhut Sheffield

Specificaties

- P014112** onbehandeld
- P016784** bruin geïmpregneerd
- P016785** groen geïmpregneerd
- P016786** zilvergrijs geïmpregneerd
- P016787** Red Class Wood geïmpregneerd
- P016788** honing geel geïmpregneerd
- Specificatie** geschaafd, gedroogd vuren
- Dikte wand** 58 mm
- Nokhoogte** 263,0 cm
- Inhoud (m³)** 62,0 m³
- Vloeroppervlakte binnen** 27,0 m²
- Fundering** 520 x 943 cm
- Roedes** los
- Glas** isolatieglas
- Dikte glas** 4-6-4 mm
- Aantal ramen (vast)** 2
- Aantal ramen (te openen)** 1
- Deurtype** dubbele deur
- Dakoppervlakte** 41,1 m²
- Dakbedekking inbegrepen** nee, optioneel
- Inbegrepen** cilinderslot

Ramen zijn zowel links als rechts te plaatsen

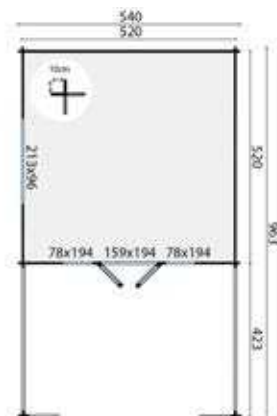

Dakbedekking (verplichte optie)

	Benodigd aantal
Aquapan antraciet	1
Aquapan rood	1
Dakpanprofielplaten antraciet	1
Dakpanprofielplaten mat zwart	1
Dakpanprofielplaten terracotta	1
Dakpanprofielplaten zwart	1
Dakshingles beverstaart	20
Dakshingles hexagonaal	20
Dakshingles recht	20
Easypan antraciet	1
Easypan rood	1

Accessoires (optioneel)

	Benodigd aantal
Afwateringsbalk grenen, hardhout, kunststof	12
Beglazingskit 0,29 ltr	1
Betonband	36
Dakgoot kunststof 100 mm	1
Dakgoot verzinkt 125 mm	1
Bitumenkit koker 0,31 ltr	6
Pakket houten vloerdelen 18 mm	13
Pakket houten vloerdelen 26 mm	17
Spijkers en nagels	1
Starterset 2	1
Stormankerset	1
Ventilatioerooster	1

Behandelingen (optioneel)

	Benodigd aantal
Carefree protect® 2,5 ltr	8
Embadecor® 2,5 ltr	8
Embalan® 2,5 ltr	8
Impregneervloeistof 2,5 ltr	4

Alle opties zijn te vinden vanaf pagina 381

Houten vloer voor onder de luifel, zie pagina 389

Tip: bij het gebruik van dakpanprofielplaten raden wij aan om 8 stuks van artikel P006799 te bestellen, te gebruiken als brede windveer



 27,4 m²

 37,3 m²

 41,9 m³

58 mm



4-6-4 mm



Blokhut Coventry

Specificaties

- P014039** onbehandeld
- P015907** bruin geïmpregneerd
- P015908** groen geïmpregneerd
- P015909** zilvergrijs geïmpregneerd
- P015910** Red Class Wood geïmpregneerd
- P015911** honing geel geïmpregneerd
- Specificatie** geschaafd, gedroogd vuren
- Dikte wand** 58 mm
- Nokhoogte** 263,0 cm
- Inhoud (m3)** 41,9 m³
- Vloeroppervlakte binnen** 13,4 m²
- Fundering** 570 x 543 cm
- Roedes** los
- Glas** isolatieglas
- Dikte glas** 4-6-4 mm
- Aantal ramen (vast)** 2
- Aantal ramen (te openen)** 1
- Deurtype** dubbele deur
- Dakoppervlakte** 37,3 m²
- Dakbedekking inbegrepen** nee, optioneel
- Inbegrepen** cilinderslot

Dakbedekking (verplichte optie)

Dakbedekking (verplichte optie)	Benodigd aantal
Dakpanprofielplaten antraciet	1
Dakpanprofielplaten mat zwart	1
Dakpanprofielplaten terracotta	1
Dakpanprofielplaten zwart	1
Dakshingles beverstaart	11
Dakshingles hexagonaal	11
Dakshingles recht	11

Accessoires (optioneel)

Accessoires (optioneel)	Benodigd aantal
Afwateringsbalk grenen, hardhout, kunststof	10
Beglazingskit 0,29 ltr	1
Betonband	31
Dakgoot kunststof 100 mm	1
Dakgoot verzinkt 125 mm	1
Bitumenkit koker 0,31 ltr	5
Pakket houten vloerdelen 18 mm	9
Pakket houten vloerdelen 26 mm	12
Spijkers en nagels	1
Starterset 2	1
Stormankerset	1
Ventilatierooster	1

Behandelingen (optioneel)

Behandelingen (optioneel)	Benodigd aantal
Carefree protect® 2,5 ltr	10
Embadecor® 2,5 ltr	10
Embalan® 2,5 ltr	10
Impregneervloeistof 2,5 ltr	5

Kan gespiegeld opgebouwd worden

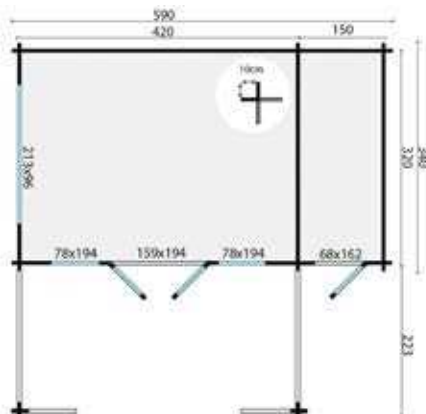

Alle opties zijn te vinden vanaf pagina 381

Houten vloer voor onder de luifel, zie pagina 389

Tip: bij het gebruik van dakpanprofielplaten raden wij aan om 8 stuks van artikel P006799 te bestellen, te gebruiken als brede windveer





33,9 m²



44,4 m²



55,4 m³



58 mm



4-6-4 mm



Blokhut Manchester

Specificaties

- P014062** onbehandeld
- P016413** bruin geïmpregneerd
- P016414** groen geïmpregneerd
- P016415** zilvergrijs geïmpregneerd
- P016416** Red Class Wood geïmpregneerd
- P016417** honing geel geïmpregneerd
- Specificatie** geschaafd, gedroogd vuren
- Dikte wand** 58 mm
- Nokhoogte** 263,0 cm
- Inhoud (m3)** 55,4 m³
- Vloeroppervlakte binnen** 17,6 m²
- Fundering** 574 x 643 cm
- Roedes** los
- Glas** isolatieglas
- Dikte glas** 4-6-4 mm
- Aantal ramen (vast)** 2
- Aantal ramen (te openen)** 1
- Deurtype** dubbele deur
- Dakoppervlakte** 44,4 m²
- Dakbedekking inbegrepen** nee, optioneel
- Inbegrepen** cilinderslot

Dakbedekking (verplichte optie)

Dakbedekking (verplichte optie)	Benodigd aantal
Dakpanprofielplaten antraciet	1
Dakpanprofielplaten mat zwart	1
Dakpanprofielplaten terracotta	1
Dakpanprofielplaten zwart	1
Dakshingles beverstaart	14
Dakshingles hexagonaal	14
Dakshingles recht	14

Accessoires (optioneel)

Accessoires (optioneel)	Benodigd aantal
Afwateringsbalk grenen, hardhout, kunststof	11
Beglazingskit 0,29 ltr	1
Betonband	34
Dakgoot kunststof 100 mm	1
Dakgoot verzinkt 125 mm	1
Bitumenkit koker 0,31 ltr	5
Pakket houten vloerdelen 18 mm	12
Pakket houten vloerdelen 26 mm	15
Spijkers en nagels	1
Starterset 2	1
Stormanker set	1
Ventilatioerooster	1

Behandelingen (optioneel)

Behandelingen (optioneel)	Benodigd aantal
Carefree protect® 2,5 ltr	9
Embadecor® 2,5 ltr	9
Embalan® 2,5 ltr	9
Impregneervloeistof 2,5 ltr	5

Kan gespiegeld opgebouwd worden

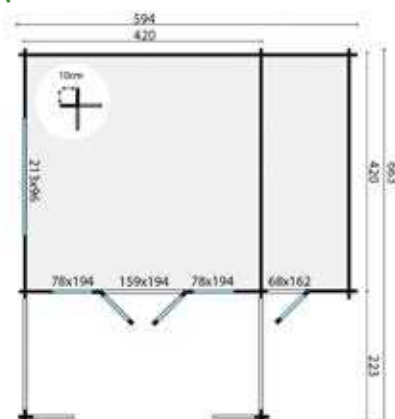

Alle opties zijn te vinden vanaf pagina 381

Houten vloer voor onder de luifel, zie pagina 389

Tip: bij het gebruik van dakpanprofielplaten raden wij aan om 8 stuks van artikel P006799 te bestellen, te gebruiken als brede windveer





Blokhut Dingle

Specificaties

P014838 onbehandeld
P015953 bruin geïmpregneerd
P015954 groen geïmpregneerd
P015955 zilvergrijs geïmpregneerd
P015956 Red Class Wood geïmpregneerd
P015957 honing geel geïmpregneerd
Specificatie geschaafd, gedroogd vuren
Dikte wand 70 mm
Nokhoogte 250,0 cm
Inhoud (m³) 50,0 m³
Vloeroppervlakte binnen 22,2 m²
Fundering 480 x 480 cm
Glas isolatieglas
Dikte glas 4-6-4 mm
Aantal ramen (te openen) 1
Deurtype dubbele deur
Dakoppervlakte 32,0 m²
Dakbedekking inbegrepen nee, optioneel
Inbegrepen cilinderslot

Deuren en ramen zijn zowel links als rechts te plaatsen. Kan gespiegeld opgebouwd worden

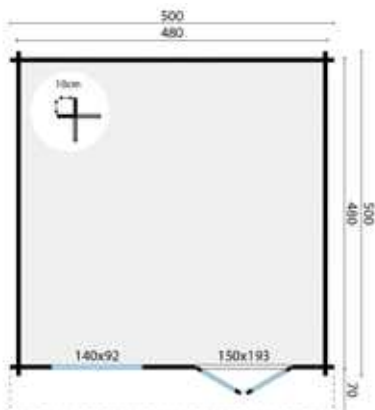

Deuren en ramen (verplichte optie)

	Benodigd aantal
Kunststof deuren en ramen	1
Standaard ramen en buitendeuren	1

Dakbedekking (verplichte optie)

	Benodigd aantal
Aquapan antraciet	1
Aquapan rood	1
Dakpanprofielplaten antraciet	1
Dakpanprofielplaten mat zwart	1
Dakpanprofielplaten terracotta	1
Dakpanprofielplaten zwart	1
Dakshingles beverstaart	13
Dakshingles hexagonaal	13
Dakshingles recht	13
Easypan antraciet	1
Easypan rood	1

Accessoires (optioneel)

	Benodigd aantal
Afwateringsbalk grenen, hardhout, kunststof	7
Beglazingskit 0,29 ltr	1
Betonband	20
Dakgoot kunststof 100 mm	1
Dakgoot verzinkt 125 mm	1
Bitumenkit koker 0,31 ltr	6
Pakket houten vloerdelen 18 mm	12
Pakket houten vloerdelen 26 mm	15
Spijkers en nagels	1
Starterset 2	1
Stormankerset	1
Ventilatierooster	1
Vloer op maat 28 mm onbehandeld	1

Behandelingen (optioneel)

	Benodigd aantal
Carefree protect® 2,5 ltr	6
Embadecor® 2,5 ltr	6
Embalan® 2,5 ltr	6
Impregneervloeistof 2,5 ltr	3

Alle opties zijn te vinden vanaf pagina 381

Tip: bij het gebruik van dakpanprofielplaten raden wij aan om 8 stuks van artikel P006799 te bestellen, te gebruiken als brede windveer





26,3 m²



40,0 m²



68,4 m³



70 mm



4-6-4 mm



Blokhut Niedersachsen

Specificaties

- P014881** onbehandeld
- P016547** bruin geïmpregneerd
- P016548** groen geïmpregneerd
- P016549** zilvergrijs geïmpregneerd
- P016550** Red Class Wood geïmpregneerd
- P016551** honing geel geïmpregneerd
- Specificatie** geschaafd, gedroogd vuren
- Dikte wand** 70 mm
- Nokhoogte** 304,0 cm
- Inhoud (m3)** 68,4 m³
- Vloeroppervlakte binnen** 26,3 m²
- Fundering** 480 x 578 cm
- Glas** isolatieglas
- Dikte glas** 4-6-4 mm
- Aantal ramen (te openen)** 2
- Deurtype** dubbele deur
- Dakoppervlakte** 40,0 m²
- Dakbedekking inbegrepen** nee, optioneel
- Inbegrepen** cilinderslot, fundering

Deuren en ramen zijn zowel links als rechts te plaatsen. Kan gespiegeld opgebouwd worden

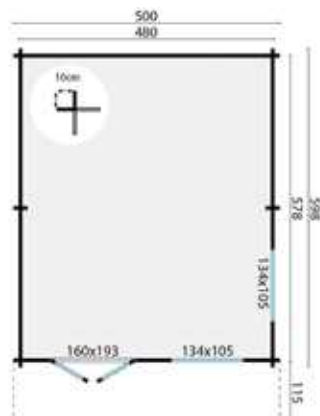

Deuren en ramen (verplichte optie)

	Benodigd aantal
Kunststof deuren en ramen	1
Standaard ramen en buitendeuren	1

Dakbedekking (verplichte optie)

	Benodigd aantal
Aquapan antraciet	1
Aquapan rood	1
Dakpanprofielplaten antraciet	1
Dakpanprofielplaten mat zwart	1
Dakpanprofielplaten terracotta	1
Dakpanprofielplaten zwart	1
Dakshingles beverstaart	16
Dakshingles hexagonaal	16
Dakshingles recht	16
Easypan antraciet	1
Easypan rood	1

Accessoires (optioneel)

	Benodigd aantal
Afwateringsbalk grenen, hardhout, kunststof	8
Beglazingskit 0,29 ltr	1
Betonband	22
Dakgoot kunststof 100 mm	1
Dakgoot verzinkt 125 mm	1
Bitumenkit koker 0,31 ltr	7
Pakket houten vloerdelen 18 mm	13
Pakket houten vloerdelen 26 mm	17
Spijkers en nagels	2
Starterset 3	1
Stormanker set	1
Ventilatie rooster	1
Vloer op maat 28 mm onbehandeld	1

Behandelingen (optioneel)

	Benodigd aantal
Carefree protect® 2,5 ltr	8
Embadecor® 2,5 ltr	8
Embalan® 2,5 ltr	8
Impregneervloeistof 2,5 ltr	4

Alle opties zijn te vinden vanaf pagina 381

Tip: bij het gebruik van dakpanprofielplaten raden wij aan om 8 stuks van artikel P006799 te bestellen, te gebruiken als brede windveer



 26,1 m²

 38,2 m²

 63,0 m³

70 mm



3-9-3 mm



Blokhut Edelweiss

Specificaties

P013805 onbehandeld
P015977 bruin geïmpregneerd
P015978 groen geïmpregneerd
P015979 zilvergrijs geïmpregneerd
P015980 Red Class Wood geïmpregneerd
P015981 honing geel geïmpregneerd
Specificatie geschaafd, gedroogd vuren
Dikte wand 70 mm
Nokhoogte 371,0 cm
Inhoud (m³) 63,0 m³
Vloeroppervlakte binnen 21,0 m²
Fundering 580 x 490 cm
Glas isolatieglas
Dikte glas 3-9-3 mm
Aantal ramen (te openen) 6
Deurtype enkele deur
Dakoppervlakte 38,2 m²
Dakbedekking inbegrepen nee, optioneel
Inbegrepen cilinderslot, terrasvloer, fundering

Deuren en ramen (verplichte optie)

Kunststof deuren en ramen

Benodigd aantal

1

Dakbedekking (verplichte optie)

Aquapan antraciet
 Aquapan rood
 Dakpanprofielplaten antraciet
 Dakpanprofielplaten mat zwart
 Dakpanprofielplaten terracotta
 Dakpanprofielplaten zwart
 Dakshingles beverstaart
 Dakshingles hexagonaal
 Dakshingles recht
 Easypan antraciet
 Easypan rood

Benodigd aantal

1
 1
 1
 1
 1
 1
 14
 14
 14
 1
 1

Accessoires (optioneel)

Beglazingskit 0,29 ltr
 Dakgoot kunststof 100 mm
 Dakgoot verzinkt 125 mm
 Bitumenkit koker 0,31 ltr
 Pakket houten vloerdelen 18 mm
 Pakket houten vloerdelen 26 mm
 Spijkers en nagels
 Starterset 2
 Stormankerset
 Ventilatirooster
 Vloer op maat 28 mm onbehandeld

Benodigd aantal

1
 1
 1
 6
 12
 13
 1
 1
 1
 1
 1

Behandelingen (optioneel)

Carefree protect® 2,5 ltr
 Embadecor® 2,5 ltr
 Embalan® 2,5 ltr
 Impregneervloeistof 2,5 ltr

Benodigd aantal

12
 12
 12
 6

Kan gespiegeld opgebouwd worden

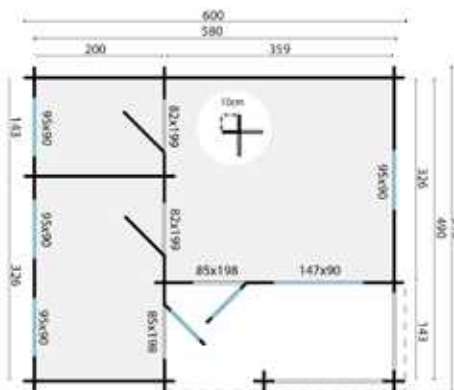

Alle opties zijn te vinden vanaf pagina 381

Houten vloer voor onder de luifel, zie pagina 389

Tip: bij het gebruik van dakpanprofielplaten raden wij aan om 8 stuks van artikel P006799 te bestellen, te gebruiken als brede windveer





31,7 m²



39,6 m²



63,0 m³



70 mm



3-6-3 mm



Blokhut Ollie

Specificaties

- P014577** onbehandeld
- P016592** bruin geïmpregneerd
- P016593** groen geïmpregneerd
- P016594** zilvergrijs geïmpregneerd
- P016595** Red Class Wood geïmpregneerd
- P016596** honing geel geïmpregneerd
- Specificatie** geschaafd, gedroogd vuren
- Dikte wand** 70 mm
- Nokhoogte** 283,0 cm
- Inhoud (m3)** 63,0 m³
- Vloeroppervlakte binnen** 25,5 m²
- Fundering** 711 x 478 cm
- Glas** isolatieglas
- Dikte glas** 3-6-3 mm
- Aantal ramen (te openen)** 3
- Deurtype** dubbele deur
- Dakoppervlakte** 39,6 m²
- Dakbedekking inbegrepen** nee, optioneel
- Inbegrepen** cilinderslot, fundering

De dakplanken van deze blokhut hebben een dikte van 27 mm. wat ideaal is voor isolatie

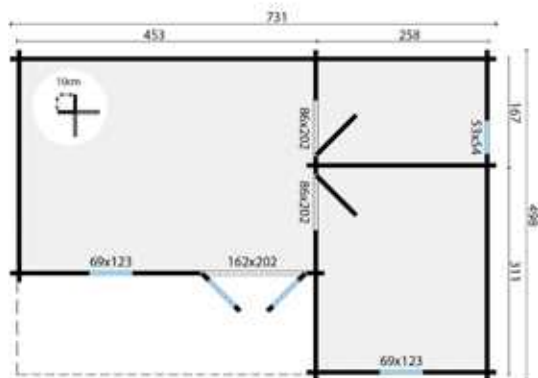

Deuren en ramen (verplichte optie)

	Benodigd aantal
Deluxe deuren en ramen	1
Kunststof deuren en ramen	1

Dakbedekking (verplichte optie)

	Benodigd aantal
Aquapan antraciet	1
Aquapan rood	1
Dakpanprofielplaten antraciet	1
Dakpanprofielplaten mat zwart	1
Dakpanprofielplaten terracotta	1
Dakpanprofielplaten zwart	1
Dakshingles beverstaart	16
Dakshingles hexagonaal	16
Dakshingles recht	16
Easypan antraciet	1
Easypan rood	1

Accessoires (optioneel)

	Benodigd aantal
Beglazingskit 0,29 ltr	1
Dakgoot kunststof 100 mm	1
Dakgoot verzinkt 125 mm	1
Bitumenkit koker 0,31 ltr	6
Pakket houten vloerdelen 18 mm	13
Pakket houten vloerdelen 26 mm	17
Spijkers en nagels	2
Starterset 3	1
Stormankerset	1
Ventilatioerooster	1
Vloer op maat 28 mm onbehandeld	1

Behandelingen (optioneel)

	Benodigd aantal
Carefree protect® 2,5 ltr	6
Embadecor® 2,5 ltr	6
Embalan® 2,5 ltr	6
Impregneervloeistof 2,5 ltr	3

Alle opties zijn te vinden vanaf pagina 381

Houten vloer voor onder de luifel, zie pagina 389

Tip: bij het gebruik van dakpanprofielplaten raden wij aan om 8 stuks van artikel P006799 te bestellen, te gebruiken als brede windveer



 43,0 m²

 50,0 m²

 82,5 m³

70 mm



4-6-4 mm



Blokhut Rune

Specificaties

P013796 onbehandeld
P016734 bruin geïmpregneerd
P016735 groen geïmpregneerd
P016736 zilvergrijs geïmpregneerd
P016737 Red Class Wood geïmpregneerd
P016738 honing geel geïmpregneerd
Specificatie geschaafd, gedroogd vuren
Dikte wand 70 mm
Nokhoogte 277,0 cm
Inhoud (m³) 82,5 m³
Vloeroppervlakte binnen 31,5 m²
Fundering 575 x 575 cm
Glas isolatieglas
Dikte glas 4-6-4 mm
Aantal ramen (te openen) 3
Deurtype dubbele deur
Dakoppervlakte 50,0 m²
Dakbedekking inbegrepen nee, optioneel
Inbegrepen cilinderslot, fundering

Deuren en ramen zijn zowel links als
 rechts te plaatsen. Kan gespiegeld
 opgebouwd worden

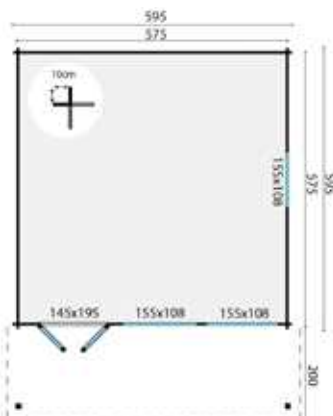

Deuren en ramen (verplichte optie)

	Benodigd aantal
Kunststof deuren en ramen	1
Standaard ramen en buitendeuren	1

Dakbedekking (verplichte optie)

	Benodigd aantal
Aquapan antraciet	1
Aquapan rood	1
Dakpanprofielplaten antraciet	1
Dakpanprofielplaten mat zwart	1
Dakpanprofielplaten terracotta	1
Dakpanprofielplaten zwart	1
Dakshingles beverstaart	19
Dakshingles hexagonaal	19
Dakshingles recht	19
Easypan antraciet	1
Easypan rood	1

Accessoires (optioneel)

	Benodigd aantal
Afwateringsbalk grenen, hardhout, kunststof	8
Beglazingskit 0,29 ltr	1
Betonband	6
Dakgoot kunststof 100 mm	1
Dakgoot verzinkt 125 mm	1
Bitumenkit koker 0,31 ltr	6
Pakket houten vloerdelen 18 mm	16
Pakket houten vloerdelen 26 mm	22
Spijkers en nagels	2
Starterset 3	1
Stormankerset	1
Ventilatierooster	1
Vloer op maat 28 mm onbehandeld	1

Behandelingen (optioneel)

	Benodigd aantal
Carefree protect® 2,5 ltr	10
Embadecor® 2,5 ltr	10
Embalan® 2,5 ltr	10
Impregneervloeistof 2,5 ltr	5

Alle opties zijn te vinden vanaf pagina 381

Houten vloer voor onder de luifel, zie pagina 389

Tip: bij het gebruik van dakpanprofielplaten raden wij aan om 8 stuks van artikel P006799 te bestellen, te gebruiken als brede windveer





50,1 m²



59,6 m²



107,8 m³



70 mm



3-9-3 mm



Blokhut Ballyragget

Specificaties

- P014648** onbehandeld
- P015748** bruin geïmpregneerd
- P015749** groen geïmpregneerd
- P015750** zilvergrijs geïmpregneerd
- P015751** Red Class Wood geïmpregneerd
- P015752** honing geel geïmpregneerd
- Specificatie** geschaafd, gedroogd vuren
- Dikte wand** 70 mm
- Nokhoogte** 277,0 cm
- Inhoud (m3)** 107,8 m³
- Vloeroppervlakte binnen** 42,6 m²
- Fundering** 575 x 780 cm
- Glas** isolatieglas
- Dikte glas** 3-9-3 mm
- Aantal ramen (te openen)** 4
- Deurtype** dubbele deur
- Dakoppervlakte** 59,6 m²
- Dakbedekking inbegrepen** nee, optioneel
- Inbegrepen** cilinderslot, fundering

Deuren en ramen (verplichte optie)

	Benodigd aantal
Kunststof deuren en ramen	1
Standaard ramen en buitendeuren	1

Dakbedekking (verplichte optie)

	Benodigd aantal
Aquapan antraciet	1
Aquapan rood	1
Dakpanprofielplaten antraciet	1
Dakpanprofielplaten mat zwart	1
Dakpanprofielplaten terracotta	1
Dakpanprofielplaten zwart	1
Dakshingles beverstaart	22
Dakshingles hexagonaal	22
Dakshingles recht	22
Easypan antraciet	1
Easypan rood	1

Accessoires (optioneel)

	Benodigd aantal
Afwateringsbalk grenen, hardhout, kunststof	10
Beglazingskit 0,29 ltr	1
Betonband	28
Dakgoot kunststof 100 mm	1
Dakgoot verzinkt 125 mm	1
Bitumenkit koker 0,31 ltr	7
Pakket houten vloerdelen 18 mm	22
Pakket houten vloerdelen 26 mm	28
Spijkers en nagels	2
Starterset 3	2
Stormanker set	1
Ventilatie-rooster	1
Vloer op maat 28 mm onbehandeld	1

Behandelingen (optioneel)

	Benodigd aantal
Carefree protect® 2,5 ltr	8
Embadecor® 2,5 ltr	8
Embalan® 2,5 ltr	8
Impregneervloeistof 2,5 ltr	8

Kan gespiegeld opgebouwd worden

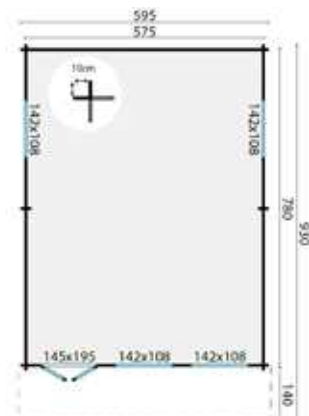

Alle opties zijn te vinden vanaf pagina 381

Tip: bij het gebruik van dakpanprofielplaten raden wij aan om 8 stuks van artikel P006799 te bestellen, te gebruiken als brede windveer



 50,1 m²

 54,9 m²

 125,0 m³

70 mm



4-6-4 mm



Blokhut Kay

Specificaties

P013767 onbehandeld
P016274 bruin geïmpregneerd
P016275 groen geïmpregneerd
P016276 zilvergrijs geïmpregneerd
P016277 Red Class Wood geïmpregneerd
P016278 honing geel geïmpregneerd
Specificatie geschaafd, gedroogd vuren
Dikte wand 70 mm
Nokhoogte 310,0 cm
Inhoud (m3) 125,0 m³
Vloeroppervlakte binnen 44,8 m²
Fundering 575 x 780 cm
Glas isolatieglas
Dikte glas 4-6-4 mm
Aantal ramen (te openen) 6
Deurtype enkele deur
Dakoppervlakte 54,9 m²
Dakbedekking inbegrepen nee, optioneel
Inbegrepen cilinderslot, fundering

De dakplanken van deze blokhut hebben een dikte van 27 mm. wat ideaal is voor isolatie.



Deuren en ramen (verplichte optie)

	Benodigd aantal
Deluxe deuren en ramen	1
Kunststof deuren en ramen	1

Dakbedekking (verplichte optie)

	Benodigd aantal
Aquapan antraciet	1
Aquapan rood	1
Dakpanprofielplaten antraciet	1
Dakpanprofielplaten mat zwart	1
Dakpanprofielplaten terracotta	1
Dakpanprofielplaten zwart	1
Dakshingles beverstaart	21
Dakshingles hexagonaal	21
Dakshingles recht	21
Easypan antraciet	1
Easypan rood	1

Accessoires (optioneel)

	Benodigd aantal
Beglazingskit 0,29 ltr	1
Dakgoot kunststof 100 mm	1
Dakgoot verzinkt 125 mm	1
Bitumenkit koker 0,31 ltr	6
Pakket houten vloerdelen 18 mm	20
Pakket houten vloerdelen 26 mm	24
Spijkers en nagels	2
Starterset 2	2
Stormankerset	1
Ventilatioerooster	1
Vloer op maat 28 mm onbehandeld	1

Behandelingen (optioneel)

	Benodigd aantal
Carefree protect® 2,5 ltr	16
Embadecor® 2,5 ltr	16
Embalan® 2,5 ltr	16
Impregneervloeistof 2,5 ltr	8

Alle opties zijn te vinden vanaf pagina 381

Houten vloer voor onder de luifel, zie pagina 389

Tip: bij het gebruik van dakpanprofielplaten raden wij aan om 8 stuks van artikel P006799 te bestellen, te gebruiken als brede windveer





50,6 m²



64,8 m²



119,5 m³



70 mm



3-6-3 mm



Alleen op bestelling

Blokhut Ardee

Specificaties

- P014541** onbehandeld
- P015720** bruin geïmpregneerd
- P015721** groen geïmpregneerd
- P015722** zilvergrijs geïmpregneerd
- P015723** Red Class Wood geïmpregneerd
- P015724** honing geel geïmpregneerd
- Specificatie** geschaafd, gedroogd vuren
- Dikte wand** 70 mm
- Nokhoogte** 317,0 cm
- Inhoud (m3)** 119,5 m³
- Vloeroppervlakte binnen** 44,2 m²
- Fundering** 680 x 797 cm
- Glas** isolatieglas
- Dikte glas** 3-6-3 mm
- Aantal ramen (te openen)** 6
- Deurtype** enkele deur
- Dakoppervlakte** 64,8 m²
- Dakbedekking inbegrepen** nee, optioneel
- Inbegrepen** cilinderslot, fundering

De dakplanken van deze blokhut hebben een dikte van 27 mm. wat ideaal is voor isolatie

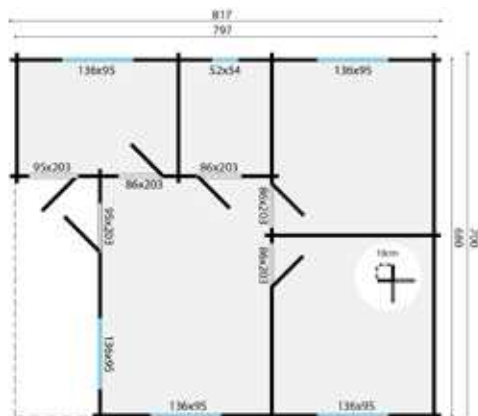

Deuren en ramen (verplichte optie)

	Benodigd aantal
Deluxe deuren en ramen Ardee	1
Kunststof deuren en ramen Ardee	1

Dakbedekking (verplichte optie)

	Benodigd aantal
Aquapan antraciet Ardee	1
Aquapan rood Ardee	1
Dakpanprofielplaten antraciet Ardee	1
Dakpanprofielplaten mat zwart Ardee	1
Dakpanprofielplaten terracotta Ardee	1
Dakpanprofielplaten zwart Ardee	1
Dakshingles beverstaart	23
Dakshingles hexagonaal	23
Dakshingles recht	23
Easypan antraciet Ardee	1
Easypan rood Ardee	1

Accessoires (optioneel)

	Benodigd aantal
Beglazingskit 0,29 ltr	1
Dakgoot kunststof 100mm Ardee	1
Dakgoot verzinkt 125mm Ardee	1
Bitumenkit koker 0,31 ltr	7
Pakket houten vloerdelen 18 mm	23
Pakket houten vloerdelen 26 mm	30
Spijkers en nagels	2
Starterset 3	1
Stormankerset	1
Ventilatioerooster	1
Vloer op maat 28mm Ardee onbehandeld	1

Behandelingen (optioneel)

	Benodigd aantal
Carefree protect® 2,5 ltr	10
Embadecor® 2,5 ltr	10
Embalan® 2,5 ltr	10
Impregneervloeistof 2,5 ltr	5

Alle opties zijn te vinden vanaf pagina 381

Houten vloer voor onder de luifel, zie pagina 389

Tip: bij het gebruik van dakpanprofielplaten raden wij aan om 8 stuks van artikel P006799 te bestellen, te gebruiken als brede windveer



 72,4 m²

 87,2 m²

 179,3 m³

70 mm



4-8-4 mm



**Alleen op
bestelling**

Blokhut Azores

Specificaties

P014512 onbehandeld
P015743 bruin geïmpregneerd
P015744 groen geïmpregneerd
P015745 zilvergrijs geïmpregneerd
P015746 Red Class Wood geïmpregneerd
P015747 honing geel geïmpregneerd
Specificatie geschaafd, gedroogd vuren
Dikte wand 70 mm
Nokhoogte 317,0 cm
Inhoud (m3) 179,3 m³
Vloeroppervlakte binnen 65,2 m²
Fundering 921 x 828 cm
Glas isolatieglas
Dikte glas 4-8-4 mm
Aantal ramen (te openen) 8
Deurtype enkele deur
Dakoppervlakte 87,2 m²
Dakbedekking inbegrepen nee, optioneel
Inbegrepen cilinderslot, fundering

De dakplanken van deze blokhut hebben een dikte van 27 mm. wat ideaal is voor isolatie

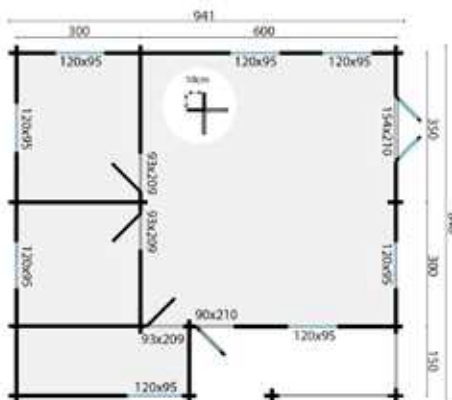

Deuren en ramen (verplichte optie)

	Benodigd aantal
Deluxe deuren en ramen	1
Kunststof deuren en ramen Azores	1

Dakbedekking (verplichte optie)

	Benodigd aantal
Aquapan antraciet Azores	1
Aquapan rood Azores	1
Dakpanprofielplaten antraciet Azores	1
Dakpanprofielplaten mat zwart Azores	1
Dakpanprofielplaten terracotta Azores	1
Dakpanprofielplaten zwart Azores	1
Dakshingles beverstaart	33
Dakshingles hexagonaal	33
Dakshingles recht	33
Easypan antraciet Azores	1
Easypan rood Azores	1

Accessoires (optioneel)

	Benodigd aantal
Beglazingskit 0,29 ltr	1
Dakgoot kunststof 100mm Azores	1
Dakgoot verzinkt 125mm Azores	1
Bitumenkit koker 0,31 ltr	12
Pakket houten vloerdelen 18 mm	32
Pakket houten vloerdelen 26 mm	41
Spijkers en nagels	2
Starterset 3	2
Stormankerset	1
Ventilatioerooster	1
Vloer op maat 28mm Azores onbehandeld	1

Behandelingen (optioneel)

	Benodigd aantal
Carefree protect® 2,5 ltr	21
Embadecor® 2,5 ltr	21
Embalan® 2,5 ltr	21
Impregneervloeistof 2,5 ltr	12

Alle opties zijn te vinden vanaf pagina 381

Houten vloer voor onder de luifel, zie pagina 389

Tip: bij het gebruik van dakpanprofielplaten raden wij aan om 12 stuks van artikel P006799 te bestellen, te gebruiken als brede windveer





10,3 m²



14,3 m²



26,5 m³



28 mm



4 mm



Blokhut Aksel

Specificaties

- P014149** onbehandeld
- P015686** bruin geïmpregneerd
- P015687** groen geïmpregneerd
- P015688** zilvergrijs geïmpregneerd
- P015689** Red Class Wood geïmpregneerd
- P015690** honing geel geïmpregneerd
- Specificatie** geschaafd, gedroogd vuren
- Dikte wand** 28 mm
- Nokhoogte** 274,0 cm
- Inhoud (m³)** 26,5 m³
- Vloeroppervlakte binnen** 10,3 m²
- Fundering** 380 x 280 cm
- Roedes** los
- Glas** enkelglas
- Dikte glas** 4 mm
- Aantal ramen (te openen)** 1
- Deurtype** dubbele deur
- Dakoppervlakte** 14,3 m²
- Dakbedekking inbegrepen** nee, optioneel
- Inbegrepen** cilinderslot

Deuren en ramen zijn zowel links als rechts te plaatsen

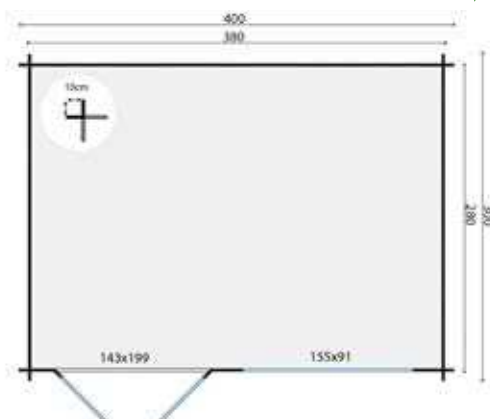

Dakbedekking (verplichte optie)

	Benodigd aantal
Aquapan antraciet	1
Aquapan rood	1
Dakpanprofielplaten antraciet	1
Dakpanprofielplaten mat zwart	1
Dakpanprofielplaten terracotta	1
Dakpanprofielplaten zwart	1
Dakshingles beverstaart	6
Dakshingles hexagonaal	6
Dakshingles recht	6
Easypan antraciet	1
Easypan rood	1

Accessoires (optioneel)

	Benodigd aantal
Afwateringsbalk grenen, hardhout of kunststof	5
Beglazingskit 0,29 ltr	1
Betonband	14
Funderingsbalk kunststof	5
Bitumenkit koker 0,31 ltr	3
Pakket houten vloerdelen 18 mm	5
Pakket houten vloerdelen 26 mm	7
Spijkers en nagels	1
Starterset 2	1
Stormankerset	1
Ventilatioerooster	1

Behandelingen (optioneel)

	Benodigd aantal
Carefree protect® 2,5 ltr	5
Embadecor® 2,5 ltr	5
Embalan® 2,5 ltr	5
Impregneervloeistof 2,5 ltr	3

Alle opties zijn te vinden vanaf pagina 381

Tip: bij het gebruik van dakpanprofielplaten raden wij aan om 4 stuks van artikel P006799 te bestellen, te gebruiken als brede windveer



 14,3 m²

 18,6 m²

 34,3 m³

28 mm



4 mm



Blokhut Arne

Specificaties

- P013403** onbehandeld
- P015730** bruin geïmpregneerd
- P015731** groen geïmpregneerd
- P015732** zilvergrijs geïmpregneerd
- P015733** Red Class Wood geïmpregneerd
- P015734** honing geel geïmpregneerd
- Specificatie** geschaafd, gedroogd vuren
- Dikte wand** 28 mm
- Nokhoogte** 264,0 cm
- Inhoud (m³)** 34,3 m³
- Vloeroppervlakte binnen** 14,3 m²
- Fundering** 432 x 332 cm
- Roedes** los
- Glas** enkelglas
- Dikte glas** 4 mm
- Aantal ramen (te openen)** 4
- Deurtype** dubbele deur
- Dakoppervlakte** 18,6 m²
- Dakbedekking inbegrepen** nee, optioneel
- Inbegrepen** cilinderslot

Voor een 100 mm kunststof of 125 mm verzinkte dakgoot is tevens een extra wandlaag nodig

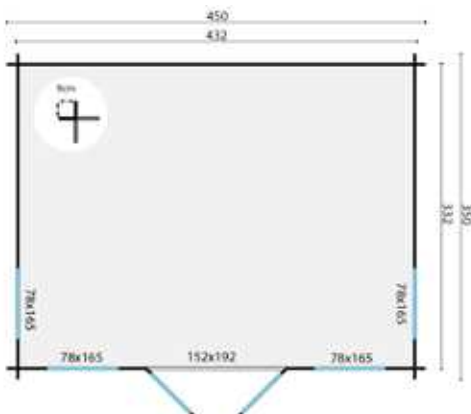

Dakbedekking (verplichte optie)

	Benodigd aantal
Aquapan antraciet	1
Aquapan rood	1
Dakpanprofielplaten antraciet	1
Dakpanprofielplaten mat zwart	1
Dakpanprofielplaten terracotta	1
Dakpanprofielplaten zwart	1
Dakshingles beverstaart	8
Dakshingles hexagonaal	8
Dakshingles recht	8
Easypan antraciet	1
Easypan rood	1

Accessoires (optioneel)

	Benodigd aantal
Afwateringsbalk grenen, hardhout of kunststof	6
Beglazingskit 0,29 ltr	1
Betonband	20
Dakgoot kunststof 100 mm	1
Dakgoot kunststof 65 mm	1
Dakgoot verzinkt 125 mm	1
Funderingsbalk kunststof	6
Bitumenkit koker 0,31 ltr	4
Pakket houten vloerdelen 18 mm	8
Pakket houten vloerdelen 26 mm	10
Spijkers en nagels	1
Starterset 2	1
Stormankerset	1
Ventilatioerooster	1

Behandelingen (optioneel)

	Benodigd aantal
Carefree protect® 2,5 ltr	7
Embadecor® 2,5 ltr	7
Embalan® 2,5 ltr	7
Impregneervloeistof 2,5 ltr	4

Alle opties zijn te vinden vanaf pagina 381

Tip: bij het gebruik van dakpanprofielplaten raden wij aan om 8 stuks van artikel P006799 te bestellen, te gebruiken als brede windveer





15,6 m²



20,1 m²



14,9 m³



28 mm



4 mm



Blokhut Ove

Specificaties

- P013844** onbehandeld
- P016608** bruin geïmpregneerd
- P016609** groen geïmpregneerd
- P016610** zilvergrijs geïmpregneerd
- P016611** Red Class Wood geïmpregneerd
- P016612** honing geel geïmpregneerd
- Specificatie** geschaafd, gedroogd vuren
- Dikte wand** 28 mm
- Nokhoogte** 276,0 cm
- Inhoud (m³)** 14,9 m³
- Vloeroppervlakte binnen** 6,4 m²
- Fundering** 570 x 280 cm
- Roedes** vast
- Glas** enkelglas
- Dikte glas** 4 mm
- Deurtype** dubbele deur
- Dakoppervlakte** 20,1 m²
- Dakbedekking inbegrepen** nee, optioneel
- Inbegrepen** cilinderslot

Voor een 100 mm kunststof of 125 mm verzinkte dakgoot is tevens een extra wandlaag nodig. Kan gespiegeld opgebouwd worden

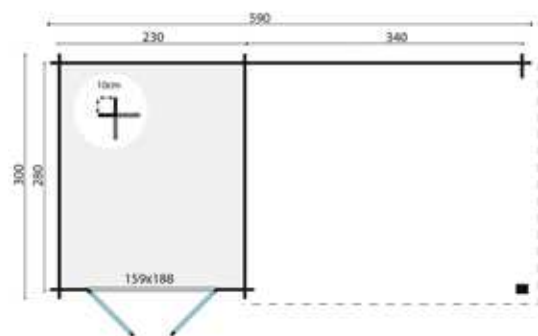

Dakbedekking (verplichte optie)

	Benodigd aantal
Aquapan antraciet	1
Aquapan rood	1
Dakleer	5
Dakpanprofielplaten antraciet	1
Dakpanprofielplaten mat zwart	1
Dakpanprofielplaten terracotta	1
Dakpanprofielplaten zwart	1
Dakshingles beverstaart	9
Dakshingles hexagonaal	9
Dakshingles recht	9
Easypan antraciet	1
Easypan rood	1

Accessoires (optioneel)

	Benodigd aantal
Afwateringsbalk grenen, hardhout of kunststof	5
Beglazingskit 0,29 ltr	1
Betonband	15
Funderingsbalk kunststof	5
Bitumenkit koker 0,31 ltr	5
Pakket houten vloerdelen 18 mm	4
Pakket houten vloerdelen 26 mm	5
Spijkers en nagels	1
Starterset 1	1
Stormankerset	1
Ventilatioerooster	1

Behandelingen (optioneel)

	Benodigd aantal
Carefree protect® 2,5 ltr	5
Embadecor® 2,5 ltr	5
Embalan® 2,5 ltr	5
Impregneervloeistof 2,5 ltr	3

Alle opties zijn te vinden vanaf pagina 381

Houten vloer voor onder de luifel, zie pagina 389

Tip: bij het gebruik van dakpanprofielplaten raden wij aan om 4 stuks van artikel P006799 te bestellen, te gebruiken als brede windveer



 16,5 m²

 23,8 m²

 41,2 m³

34 mm



4 mm



Blokhut Johan

Specificaties

P013410 onbehandeld
P016234 bruin geïmpregneerd
P016235 groen geïmpregneerd
P016236 zilvergrijs geïmpregneerd
P016237 Red Class Wood geïmpregneerd
P016238 honing geel geïmpregneerd
Specificatie geschaafd, gedroogd vuren
Dikte wand 34 mm
Nokhoogte 264,0 cm
Inhoud (m³) 41,2 m³
Vloeroppervlakte binnen 16,5 m²
Fundering 482 x 392 cm
Roedes los
Glas enkelglas
Dikte glas 4 mm
Aantal ramen (te openen) 2
Deurtype dubbele deur
Dakoppervlakte 23,8 m²
Dakbedekking inbegrepen nee, optioneel
Inbegrepen cilinderslot

Dakbedekking (verplichte optie)

	Benodigd aantal
Aquapan antraciet	1
Aquapan rood	1
Dakpanprofielplaten antraciet	1
Dakpanprofielplaten mat zwart	1
Dakpanprofielplaten terracotta	1
Dakpanprofielplaten zwart	1
Dakshingles beverstaart	9
Dakshingles hexagonaal	9
Dakshingles recht	9
Easypan antraciet	1
Easypan rood	1

Accessoires (optioneel)

	Benodigd aantal
Afwateringsbalk grenen, hardhout of kunststof	6
Beglazingskit 0,29 ltr	1
Betonband	20
Dakgoot kunststof 100 mm	1
Dakgoot verzinkt 125 mm	1
Funderingsbalk kunststof	6
Bitumenkit koker 0,31 ltr	4
Pakket houten vloerdelen 18 mm	8
Pakket houten vloerdelen 26 mm	10
Spijkers en nagels	1
Starterset 2	1
Stormankerset	1
Ventilatierooster	1

Behandelingen (optioneel)

	Benodigd aantal
Carefree protect@ 2,5 ltr	5
Embadecor@ 2,5 ltr	5
Embalan@ 2,5 ltr	5
Impregneervloeistof 2,5 ltr	3

Kan gespiegeld opgebouwd worden

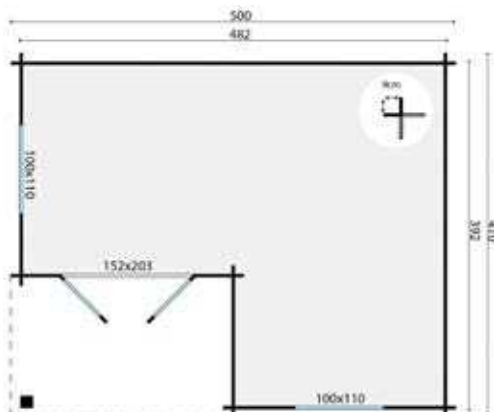

Alle opties zijn te vinden vanaf pagina 381

Houten vloer voor onder de luifel, zie pagina 389

Tip: bij het gebruik van dakpanprofielplaten raden wij aan om 8 stuks van artikel P006799 te bestellen, te gebruiken als brede windveer





7,6 m²



11,5 m²



16,7 m³



40 mm



3-6-3 mm



Blokhut Daisy

Specificaties

- P014418** onbehandeld
- P015922** bruin geïmpregneerd
- P015923** groen geïmpregneerd
- P015924** zilvergrijs geïmpregneerd
- P015925** Red Class Wood geïmpregneerd
- P015926** honing geel geïmpregneerd
- Specificatie** geschaafd, gedroogd vuren
- Dikte wand** 40 mm
- Nokhoogte** 243,0 cm
- Inhoud (m³)** 16,7 m³
- Vloeroppervlakte binnen** 7,6 m²
- Fundering** 330 x 230 cm
- Roedes** los
- Glas** isolatieglas
- Dikte glas** 3-6-3 mm
- Aantal ramen (te openen)** 1
- Deurtype** dubbele deur
- Dakoppervlakte** 11,5 m²
- Dakbedekking inbegrepen** nee, optioneel
- Inbegrepen** cilinderslot

Deuren en ramen zijn zowel links als rechts te plaatsen. voor een 100 mm kunststof of 125 mm verzinkte dakgoot is een extra wandlaag nodig

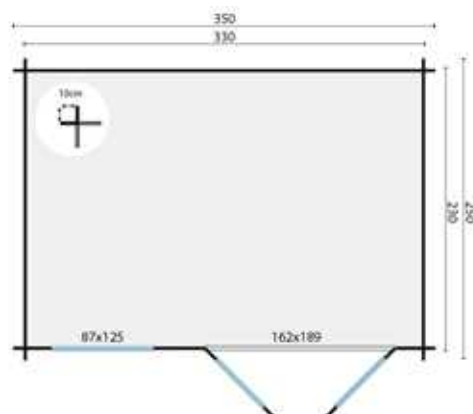

Dakbedekking (verplichte optie)

	Benodigd aantal
Aquapan antraciet	1
Aquapan rood	1
Dakpanprofielplaten antraciet	1
Dakpanprofielplaten mat zwart	1
Dakpanprofielplaten terracotta	1
Dakpanprofielplaten zwart	1
Dakshingles beverstaart	5
Dakshingles hexagonaal	5
Dakshingles recht	5
Easypan antraciet	1
Easypan rood	1

Accessoires (optioneel)

	Benodigd aantal
Afwateringsbalk grenen, hardhout of kunststof	4
Beglazingskit 0,29 ltr	1
Betonband	14
Dakgoot kunststof 100 mm	1
Dakgoot kunststof 65 mm	1
Dakgoot verzinkt 125 mm	1
Funderingsbalk kunststof	4
Pakket houten vloerdelen 18 mm	6
Pakket houten vloerdelen 26 mm	8
Spijkers en nagels	1
Starterset 2	1
Stormankerset	1
Ventilatioerooster	1

Behandelingen (optioneel)

	Benodigd aantal
Carefree protect® 2,5 ltr	4
Embadecor® 2,5 ltr	4
Embalan® 2,5 ltr	4
Impregneervloeistof 2,5 ltr	2

Alle opties zijn te vinden vanaf pagina 381

Tip: bij het gebruik van dakpanprofielplaten raden wij aan om 2 stuks van artikel P006799 te bestellen, te gebruiken als brede windveer



 10,6 m²

 15,0 m²

 24,4 m³

40 mm



3-6-3 mm



Blokhut Chloe

Specificaties

P014425 onbehandeld
P015883 bruin geïmpregneerd
P015884 groen geïmpregneerd
P015885 zilvergrijs geïmpregneerd
P015886 Red Class Wood geïmpregneerd
P015887 honing geel geïmpregneerd
Specificatie geschaafd, gedroogd vuren
Dikte wand 40 mm
Nokhoogte 243,0 cm
Inhoud (m³) 24,4 m³
Vloeroppervlakte binnen 10,6 m²
Fundering 380 x 280 cm
Roedes los
Glas isolatieglas
Dikte glas 3-6-3 mm
Aantal ramen (te openen) 1
Deurtype dubbele deur
Dakoppervlakte 15,0 m²
Dakbedekking inbegrepen nee, optioneel
Inbegrepen cilinderslot

Deuren en ramen zijn zowel links als rechts te plaatsen, voor een 100 mm kunststof of 125 mm verzinkt dakgoot is tevens een extra wandlaag nodig

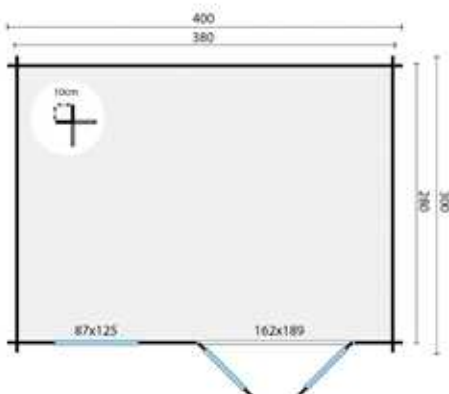

Dakbedekking (verplichte optie)

	Benodigd aantal
Aquapan antraciet	1
Aquapan rood	1
Dakpanprofielplaten antraciet	1
Dakpanprofielplaten mat zwart	1
Dakpanprofielplaten terracotta	1
Dakpanprofielplaten zwart	1
Dakshingles beverstaart	7
Dakshingles hexagonaal	7
Dakshingles recht	7
Easypan antraciet	1
Easypan rood	1

Accessoires (optioneel)

	Benodigd aantal
Afwateringsbalk grenen, hardhout of kunststof	5
Beglazingskit 0,29 ltr	1
Betonband	14
Dakgoot kunststof 100 mm	1
Dakgoot kunststof 65 mm	1
Dakgoot verzinkt 125 mm	1
Funderingsbalk kunststof	5
Pakket houten vloerdelen 18 mm	6
Pakket houten vloerdelen 26 mm	8
Spijkers en nagels	1
Starterset 2	1
Stormankerset	1
Ventilatioerooster	1

Behandelingen (optioneel)

	Benodigd aantal
Carefree protect@ 2,5 ltr	5
Embadecor@ 2,5 ltr	5
Embalan@ 2,5 ltr	5
Impregneervloeistof 2,5 ltr	3

Alle opties zijn te vinden vanaf pagina 381

Tip: bij het gebruik van dakpanprofielplaten raden wij aan om 2 stuks van artikel P006799 te bestellen, te gebruiken als brede windveer





11,0 m²



16,1 m²



24,3 m³



40 mm



3-6-3 mm



Blokhut Justine

Specificaties

- P014460** onbehandeld
- P016255** bruin geïmpregneerd
- P016256** groen geïmpregneerd
- P016257** zilvergrijs geïmpregneerd
- P016258** Red Class Wood geïmpregneerd
- P016259** honing geel geïmpregneerd
- Specificatie** geschaafd, gedroogd vuren
- Dikte wand** 40 mm
- Nokhoogte** 243,0 cm
- Inhoud (m3)** 24,3 m³
- Vloeroppervlakte binnen** 11,0 m²
- Fundering** 480 x 230 cm
- Roedes** los
- Glas** isolatieglas
- Dikte glas** 3-6-3 mm
- Aantal ramen (te openen)** 2
- Deurtype** dubbele deur
- Dakoppervlakte** 16,1 m²
- Dakbedekking inbegrepen** nee, optioneel
- Inbegrepen** cilinderslot

Deuren en ramen zijn zowel links als rechts te plaatsen. voor een 100 mm kunststof of 125 mm verzinkte dakgoot is tevens een extra wandlaag nodig

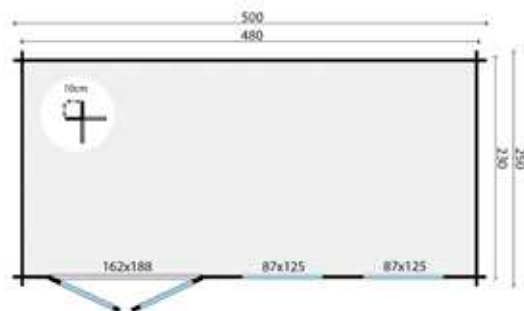

Dakbedekking (verplichte optie)

	Benodigd aantal
Aquapan antraciet	1
Aquapan rood	1
Dakpanprofielplaten antraciet	1
Dakpanprofielplaten mat zwart	1
Dakpanprofielplaten terracotta	1
Dakpanprofielplaten zwart	1
Dakshingles beverstaart	7
Dakshingles hexagonaal	7
Dakshingles recht	7
Easypan antraciet	1
Easypan rood	1

Accessoires (optioneel)

	Benodigd aantal
Afwateringsbalk grenen, hardhout of kunststof	5
Beglazingskit 0,29 ltr	1
Betonband	16
Dakgoot kunststof 100 mm	1
Dakgoot kunststof 65 mm	1
Dakgoot verzinkt 125 mm	1
Funderingsbalk kunststof	5
Pakket houten vloerdelen 18 mm	6
Pakket houten vloerdelen 26 mm	8
Spijkers en nagels	1
Starterset 2	1
Stormankerset	1
Ventilatioerooster	1

Behandelingen (optioneel)

	Benodigd aantal
Carefree protect® 2,5 ltr	5
Embadecor® 2,5 ltr	5
Embalan® 2,5 ltr	5
Impregneervloeistof 2,5 ltr	3

Alle opties zijn te vinden vanaf pagina 381

Tip: bij het gebruik van dakpanprofielplaten raden wij aan om 2 stuks van artikel P006799 te bestellen, te gebruiken als brede windveer



 13,4 m²

 18,6 m²

 29,5 m³

40 mm



3-6-3 mm



Blokhut Aiste

Specificaties

- P014411** onbehandeld
P015681 bruin geïmpregneerd
P015682 groen geïmpregneerd
P015683 zilvergrijs geïmpregneerd
P015684 Red Class Wood geïmpregneerd
P015685 honing geel geïmpregneerd
Specificatie geschaafd, gedroogd vuren
Dikte wand 40 mm
Nokhoogte 243,0 cm
Inhoud (m³) 29,5 m³
Vloeroppervlakte binnen 13,4 m²
Fundering 480 x 280 cm
Roedes los
Glas isolatieglas
Dikte glas 3-6-3 mm
Aantal ramen (te openen) 2
Deurtype dubbele deur
Dakoppervlakte 18,6 m²
Dakbedekking inbegrepen nee, optioneel
Inbegrepen cilinderslot

Deuren en ramen zijn zowel links als rechts te plaatsen, voor een 100 mm kunststof of 125 mm verzinkt dakgoot is tevens een extra wandlaag nodig

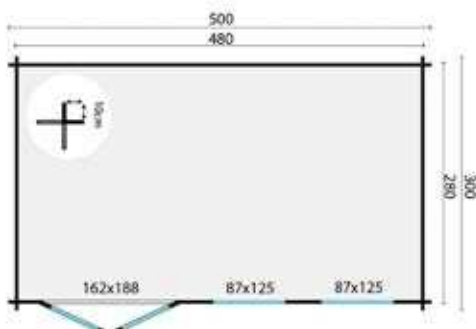

Dakbedekking (verplichte optie)

	Benodigd aantal
Aquapan antraciet	1
Aquapan rood	1
Dakpanprofielplaten antraciet	1
Dakpanprofielplaten mat zwart	1
Dakpanprofielplaten terracotta	1
Dakpanprofielplaten zwart	1
Dakshingles beverstaart	8
Dakshingles hexagonaal	8
Dakshingles recht	8
Easypan antraciet	1
Easypan rood	1

Accessoires (optioneel)

	Benodigd aantal
Afwateringsbalk grenen, hardhout of kunststof	7
Beglazingskit 0,29 ltr	1
Betonband	16
Dakgoot kunststof 100 mm	1
Dakgoot kunststof 65 mm	1
Dakgoot verzinkt 125 mm	1
Funderingsbalk kunststof	7
Bitumenkit koker 0,31 ltr	4
Pakket houten vloerdelen 18 mm	7
Pakket houten vloerdelen 26 mm	9
Spijkers en nagels	1
Starterset 2	1
Stormanker set	1
Ventilatioerooster	1

Behandelingen (optioneel)

	Benodigd aantal
Carefree protect® 2,5 ltr	5
Embadecor® 2,5 ltr	5
Embalan® 2,5 ltr	5
Impregneervloeistof 2,5 ltr	3

Alle opties zijn te vinden vanaf pagina 381

Tip: bij het gebruik van dakpanprofielplaten raden wij aan om 4 stuks van artikel P006799 te bestellen, te gebruiken als brede windveer





23,2 m²



30,5 m²



55,2 m³



40 mm



3-6-3 mm



Blokhut Dianne

Specificaties

- P014489** onbehandeld
- P015943** bruin geïmpregneerd
- P015944** groen geïmpregneerd
- P015945** zilvergrijs geïmpregneerd
- P015946** Red Class Wood geïmpregneerd
- P015947** honing geel geïmpregneerd
- Specificatie** geschaafd, gedroogd vuren
- Dikte wand** 40 mm
- Nokhoogte** 243,0 cm
- Inhoud (m3)** 55,2 m³
- Vloeroppervlakte binnen** 23,2 m²
- Fundering** 558 x 430 cm
- Roedes** los
- Glas** isolatieglas
- Dikte glas** 3-6-3 mm
- Aantal ramen (te openen)** 2
- Deurtype** dubbele deur
- Dakoppervlakte** 30,5 m²
- Dakbedekking inbegrepen** nee, optioneel
- Inbegrepen** cilinderslot

Dakbedekking (verplichte optie)

Dakbedekking (verplichte optie)	Benodigd aantal
Dakpanprofielplaten antraciet	1
Dakpanprofielplaten mat zwart	1
Dakpanprofielplaten terracotta	1
Dakpanprofielplaten zwart	1
Dakshingles beverstaart	11
Dakshingles hexagonaal	11
Dakshingles recht	11

Accessoires (optioneel)

Accessoires (optioneel)	Benodigd aantal
Afwateringsbalk grenen, hardhout of kunststof	7
Beglazingskit 0,29 ltr	1
Betonband	22
Dakgoot kunststof 100 mm	1
Dakgoot verzinkt 125 mm	1
Funderingsbalk kunststof	7
Bitumenkit koker 0,31 ltr	5
Pakket houten vloerdelen 18 mm	12
Pakket houten vloerdelen 26 mm	15
Spijkers en nagels	1
Starterset 2	1
Stormankerset	1
Ventilatioerooster	1

Behandelingen (optioneel)

Behandelingen (optioneel)	Benodigd aantal
Carefree protect® 2,5 ltr	7
Embadecor® 2,5 ltr	7
Embalan® 2,5 ltr	7
Impregneervloeistof 2,5 ltr	4

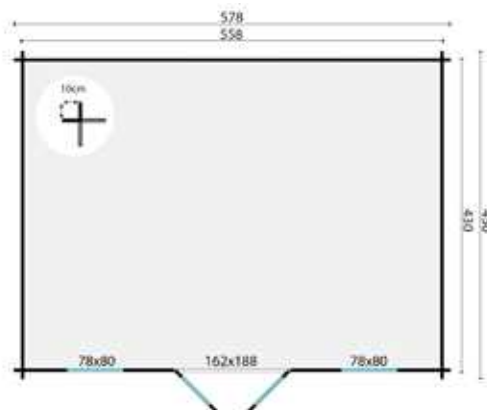

Alle opties zijn te vinden vanaf pagina 381

Tip: bij het gebruik van dakpanprofielplaten raden wij aan om 4 stuks van artikel P006799 te bestellen, te gebruiken als brede windveer



 26,3 m²

 34,0 m²

 21,6 m³

40 mm



3-6-3 mm



Blokhut Ragna

Specificaties

- P013708** onbehandeld
- P016658** bruin geïmpregneerd
- P016659** groen geïmpregneerd
- P016660** zilvergrijs geïmpregneerd
- P016661** Red Class Wood geïmpregneerd
- P016662** honing geel geïmpregneerd
- Specificatie** geschaafd, gedroogd vuren
- Dikte wand** 40 mm
- Nokhoogte** 262,0 cm
- Inhoud (m³)** 21,6 m³
- Vloeroppervlakte binnen** 8,5 m²
- Fundering** 700 x 400 cm
- Roedes** los
- Glas** isolatieglas
- Dikte glas** 3-6-3 mm
- Aantal ramen (te openen)** 2
- Deurtype** enkele deur
- Dakoppervlakte** 34,0 m²
- Dakbedekking inbegrepen** nee, optioneel
- Inbegrepen** cilinderslot

Deuren en ramen zijn zowel links als rechts te plaatsen

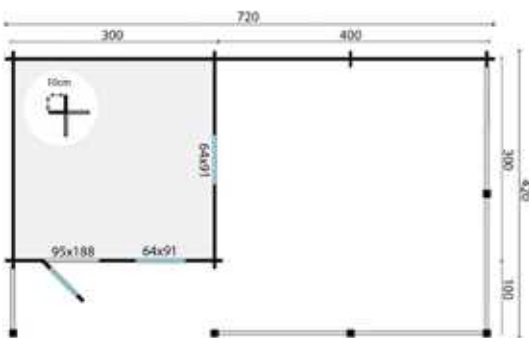

Dakbedekking (verplichte optie)

	Benodigd aantal
Aquapan antraciet	1
Aquapan rood	1
Dakpanprofielplaten antraciet	1
Dakpanprofielplaten mat zwart	1
Dakpanprofielplaten terracotta	1
Dakpanprofielplaten zwart	1
Dakshingles beverstaart	13
Dakshingles hexagonaal	13
Dakshingles recht	13
Easypan antraciet	1
Easypan rood	1

Accessoires (optioneel)

	Benodigd aantal
Afwateringsbalk grenen, hardhout of kunststof	6
Beglazingskit 0,29 ltr	1
Betonband	25
Funderingsbalk kunststof	6
Bitumenkit koker 0,31 ltr	5
Pakket houten vloerdelen 18 mm	5
Pakket houten vloerdelen 26 mm	6
Spijkers en nagels	1
Starterset 2	1
Stormankerset	1
Ventilatioerooster	1

Behandelingen (optioneel)

	Benodigd aantal
Carefree protect® 2,5 ltr	6
Embadecor® 2,5 ltr	6
Embalan® 2,5 ltr	6
Impregneervloeistof 2,5 ltr	3

Alle opties zijn te vinden vanaf pagina 381

Houten vloer voor onder de luifel, zie pagina 389

Tip: bij het gebruik van dakpanprofielplaten raden wij aan om 8 stuks van artikel P006799 te bestellen, te gebruiken als brede windveer





20,1 m²



28,6 m²



60,3 m³



44 mm



3-6-3 mm



Blokhut Clockhouse

Specificaties

- P013722** onbehandeld
- P015893** bruin geïmpregneerd
- P015894** groen geïmpregneerd
- P015895** zilvergrijs geïmpregneerd
- P015896** Red Class Wood geïmpregneerd
- P015897** honing geel geïmpregneerd
- Specificatie** geschaafd, gedroogd vuren
- Dikte wand** 44 mm
- Nokhoogte** 351,0 cm
- Inhoud (m3)** 60,3 m³
- Vloeroppervlakte binnen** 20,1 m²
- Fundering** 530 x 380 cm
- Roedes** los
- Glas** isolatieglas
- Dikte glas** 3-6-3 mm
- Aantal ramen (te openen)** 8
- Deurtype** dubbele deur
- Dakoppervlakte** 28,6 m²
- Dakbedekking inbegrepen** nee, optioneel
- Inbegrepen** cilinderslot

Voor een 100 mm kunststof of 125 mm verzinkte dakgoot is tevens een extra wandlaag nodig

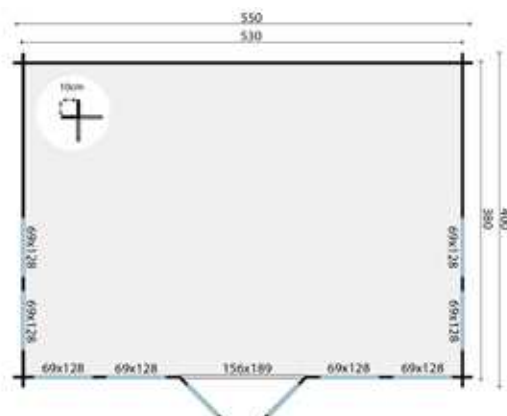

Dakbedekking (verplichte optie)

Dakbedekking (verplichte optie)	Benodigd aantal
Dakshingles beverstaart	15
Dakshingles hexagonaal	15
Dakshingles recht	15

Accessoires (optioneel)

Accessoires (optioneel)	Benodigd aantal
Afwateringsbalk grenen, hardhout, kunststof	7
Beglazingskit 0,29 ltr	1
Betonband	20
Dakgoot kunststof 100 mm	1
Dakgoot verzinkt 125 mm	1
Bitumenkit koker 0,31 ltr	5
Pakket houten vloerdelen 18 mm	10
Pakket houten vloerdelen 26 mm	13
Spijkers en nagels	1
Starterset 2	1
Stormankerset	1
Ventilatioerooster	1

Behandelingen (optioneel)

Behandelingen (optioneel)	Benodigd aantal
Carefree protect® 2,5 ltr	9
Embadekor® 2,5 ltr	9
Embalan® 2,5 ltr	9
Impregneervloeistof 2,5 ltr	5

Alle opties zijn te vinden vanaf pagina 381



 21,4 m²

 27,6 m²

 29,4 m²

44 mm



3-6-3 mm



Blokhut Skeg

Specificaties

- P014762** onbehandeld
- P016798** bruin geïmpregneerd
- P016799** groen geïmpregneerd
- P016800** zilvergrijs geïmpregneerd
- P016801** Red Class Wood geïmpregneerd
- P016802** honing geel geïmpregneerd
- Specificatie** geschaafd, gedroogd vuren
- Dikte wand** 44 mm
- Nokhoogte** 243,0 cm
- Inhoud (m3)** 29,4 m³
- Vloeroppervlakte binnen** 12,8 m²
- Fundering** 700 x 320 cm
- Glas** isolatieglas
- Dikte glas** 3-6-3 mm
- Aantal ramen (te openen)** 3
- Deurtype** schuifdeur
- Dakoppervlakte** 27,6 m²
- Dakbedekking inbegrepen** nee, optioneel
- Inbegrepen** cilinderslot

Kan gespiegeld opgebouwd worden

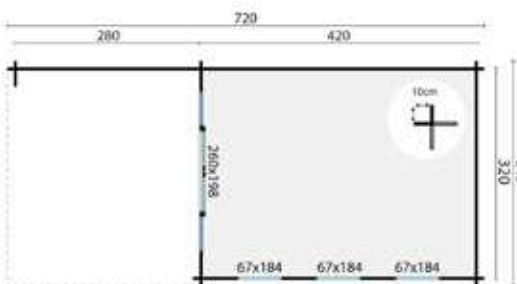

Dakbedekking (verplichte optie)

	Benodigd aantal
Dakleer	5
Dakpanprofielplaten antraciet	1
Dakpanprofielplaten mat zwart	1
Dakpanprofielplaten terracotta	1
Dakpanprofielplaten zwart	1
Dakshingles beverstaart	11
Dakshingles hexagonaal	11
Dakshingles recht	11
Easypan antraciet	1
Easypan rood	1

Accessoires (optioneel)

	Benodigd aantal
Afwateringsbalk grenen, hardhout of kunststof	7
Beglazingskit 0,29 ltr	1
Betonband	20
Dakgoot kunststof 100 mm	1
Dakgoot verzinkt 125 mm	1
Funderingsbalk kunststof	7
Bitumenkit koker 0,31 ltr	5
Pakket houten vloerdelen 18 mm	7
Pakket houten vloerdelen 26 mm	9
Spijkers en nagels	1
Starterset 2	1
Stormankerset	1
Ventilatioerooster	1

Behandelingen (optioneel)

	Benodigd aantal
Carefree protect® 2,5 ltr	5
Embadecor® 2,5 ltr	5
Embalan® 2,5 ltr	5
Impregneervloeistof 2,5 ltr	4

Alle opties zijn te vinden vanaf pagina 381

Houten vloer voor onder de luifel, zie pagina 389

Tip: bij het gebruik van dakpanprofielplaten raden wij aan om 4 stuks van artikel P006799 te bestellen, te gebruiken als brede windveer





28,4 m²



36,4 m²



34,5 m³



44 mm



3-9-3 mm



Blokhut Kwasp

Specificaties

- P013694** onbehandeld
- P016307** bruin geïmpregneerd
- P016308** groen geïmpregneerd
- P016309** zilvergrijs geïmpregneerd
- P016310** Red Class Wood geïmpregneerd
- P016311** honing geel geïmpregneerd
- Specificatie** geschaafd, gedroogd vuren
- Dikte wand** 44 mm
- Nokhoogte** 299,0 cm
- Inhoud (m³)** 34,5 m³
- Vloeroppervlakte binnen** 13,8 m²
- Fundering** 780 x 380 cm
- Roedes** vast
- Glas** isolatieglas
- Dikte glas** 3-9-3 mm
- Aantal ramen (te openen)** 2
- Deurtype** dubbele deur
- Dakoppervlakte** 36,4 m²
- Dakbedekking inbegrepen** nee, optioneel
- Inbegrepen** cilinderslot

Dakbedekking (verplichte optie)

	Benodigd aantal
Aquapan antraciet	1
Aquapan rood	1
Dakpanprofielplaten antraciet	1
Dakpanprofielplaten mat zwart	1
Dakpanprofielplaten terracotta	1
Dakpanprofielplaten zwart	1
Dakshingles beverstaart	14
Dakshingles hexagonaal	14
Dakshingles recht	14
Easypan antraciet	1
Easypan rood	1

Accessoires (optioneel)

	Benodigd aantal
Afwateringsbalk grenen, hardhout, kunststof	7
Beglazingskit 0,29 ltr	1
Betonband	20
Dakgoot kunststof 100 mm	1
Dakgoot verzinkt 125 mm	1
Bitumenkit koker 0,31 ltr	5
Pakket houten vloerdelen 18 mm	7
Pakket houten vloerdelen 26 mm	9
Spijkers en nagels	1
Starterset 2	1
Stormankerset	1
Ventilatioerooster	1

Behandelingen (optioneel)

	Benodigd aantal
Carefree protect® 2,5 ltr	7
Embadecor® 2,5 ltr	7
Embalan® 2,5 ltr	7
Impregneervloeistof 2,5 ltr	4

Kan gespiegeld opgebouwd worden

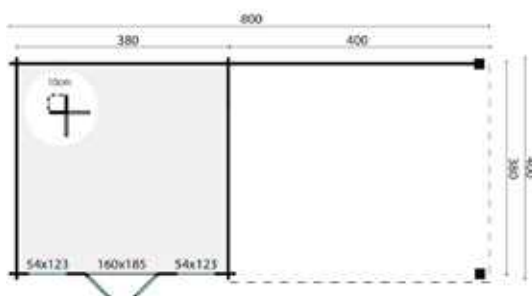

Alle opties zijn te vinden vanaf pagina 381
 Houten vloer voor onder de luifel, zie pagina 389
 Tip: bij het gebruik van dakpanprofielplaten raden wij aan om 8 stuks van artikel P006799 te bestellen, te gebruiken als brede windveer



 29,8 m²

 42,0 m²

 60,3 m³

44 mm



3-6-3 mm



Blokhut Olaug

Specificaties

P013715 onbehandeld
P016582 bruin geïmpregneerd
P016583 groen geïmpregneerd
P016584 zilvergrijs geïmpregneerd
P016585 Red Class Wood geïmpregneerd
P016586 honing geel geïmpregneerd
Specificatie geschaafd, gedroogd vuren
Dikte wand 44 mm
Nokhoogte 391,0 cm
Inhoud (m³) 60,3 m³
Vloeroppervlakte binnen 19,3 m²
Fundering 530 x 578 cm
Glas isolatieglas
Dikte glas 3-6-3 mm
Aantal ramen (te openen) 4
Deurtype harmonicadeur
Dakoppervlakte 42,0 m²
Dakbedekking inbegrepen nee, optioneel
Inbegrepen cilinderslot

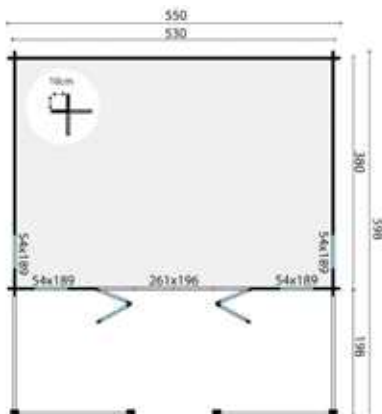

Dakbedekking (verplichte optie)

	Benodigd aantal
Aquapan antraciet	1
Aquapan rood	1
Dakpanprofielplaten antraciet	1
Dakpanprofielplaten mat zwart	1
Dakpanprofielplaten terracotta	1
Dakpanprofielplaten zwart	1
Dakshingles beverstaart	15
Dakshingles hexagonaal	15
Dakshingles recht	15
Easypan antraciet	1
Easypan rood	1

Accessoires (optioneel)

	Benodigd aantal
Afwateringsbalk grenen, hardhout, kunststof	8
Beglazingskit 0,29 ltr	1
Betonband	28
Dakgoot kunststof 100 mm	1
Dakgoot verzinkt 125 mm	1
Bitumenkit koker 0,31 ltr	5
Pakket houten vloerdelen 18 mm	10
Pakket houten vloerdelen 26 mm	13
Spijkers en nagels	1
Starterset 2	1
Stormankerset	1
Ventilatioerooster	1

Behandelingen (optioneel)

	Benodigd aantal
Carefree protect® 2,5 ltr	8
Embadecor® 2,5 ltr	8
Embalan® 2,5 ltr	8
Impregneervloeistof 2,5 ltr	4

Alle opties zijn te vinden vanaf pagina 381

Houten vloer voor onder de luifel, zie pagina 389

Tip: bij het gebruik van dakpanprofielplaten raden wij aan om 8 stuks van artikel P006799 te bestellen, te gebruiken als brede windveer

