



Douglasvision Buitenverblijf Comfort

Het Douglasvision buitenverblijf Comfort wordt als kant-en-klaar bouw pakket geleverd.

Het basispakket bestaat uit:

- Staanders geschaafd 12x12 cm
- Ringbalk 4,5x16 cm
- Dakbeschot 1,6x11,6 cm met een vellingkant
- Gordingen en schoren 4,5x12 cm
- Boeidelen 2,8x19,5 cm
- Bevestigingsmateriaal en opbouwhandleiding
- Daklatten 1,8x7 cm
- Dakbedekking: EPDM-rubberfolie incl. lijm
- Met zijwaterafvoer



Buitenverblijf 300x270 cm

Funderingsmaat (bxh) 302,5x264 cm | buitenmaat (bxh) 308x300 cm | hoogte 260 cm

Onbehandeld **1046192**
Kleurloos geïmpregneerd **1046193***
Groen geïmpregneerd **1046195***

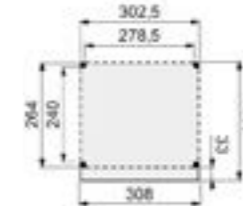

Buitenverblijf 400x270 cm

Funderingsmaat (bxh) 394x270 cm | buitenmaat (bxh) 400x306 cm | hoogte 260 cm

Onbehandeld **W40930**
Kleurloos geïmpregneerd **1022805***
Groen geïmpregneerd **W44930***

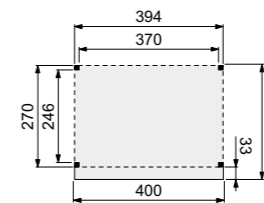

Buitenverblijf 500x270 cm

Funderingsmaat (bxh) 494x270 cm | buitenmaat (bxh) 500x306 cm | hoogte 260 cm

Onbehandeld **1023444**
Kleurloos geïmpregneerd **1022852***
Groen geïmpregneerd **1022853***

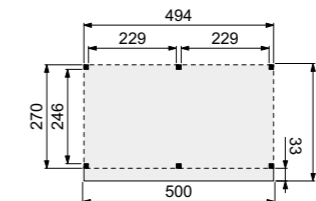

Buitenverblijf 600x270 cm

Funderingsmaat (bxh) 594x270 cm | buitenmaat (bxh) 600x306 cm | hoogte 260 cm

Onbehandeld **1023445**
Kleurloos geïmpregneerd **1022854***
Groen geïmpregneerd **1022855***

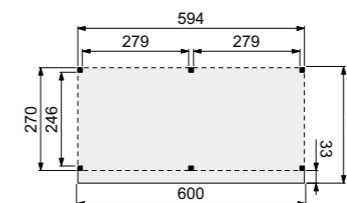

Wanden bestaan uit:

- Frame: douglas regelwerk 4,5x7 cm, lengte 250 of 400 cm
- Wandplanken: Zweeds rabat 1,2/2,7x19,5 cm, lengte 400 en 500 cm
- Bevestigingsmaterialen en handleiding.

U dient zelf de materialen op maat te zagen.

WANDEN

	Onbehandeld	Groen geïmpregneerd	Kleurloos geïmpregneerd	Zwart geïmpregneerd	Zwart vuren
T.b.v. 400 cm buitenverblijf					
Achterwand 371 cm van enkelzijdig Zweeds rabat	W40935	W44935*	1022856*	W46935*	1042128*
Achterwand 371 cm van dubbelzijdig Zweeds rabat	W40940	W44940*	1022857*	W46940*	1042127*
T.b.v. 500 cm buitenverblijf (2 wanden nodig voor achterzijde) of als zijwand voor alle 4 de buitenverblijven					
Achterwand 229 cm van enkelzijdig Zweeds rabat	W40945	W44945*	1022858*	W46945*	1042122*
Achterwand 229 cm van dubbelzijdig Zweeds rabat	W40950	W44950*	1022859*	W46950*	1042121*
T.b.v. 300 cm buitenverblijf (1 wand nodig voor achterzijde) en 600 cm buitenverblijf (2 wanden nodig voor achterzijde)					
Achterwand 278,5 cm van enkelzijdig Zweeds rabat	W40946	W44946*	1022920*	W46946*	1042124*
Achterwand 278,5 cm van dubbelzijdig Zweeds rabat	W40951	W44951*	1022921*	W46951*	1042123*

**Wordt op aanvraag geïmpregneerd. Deze artikelen hebben een langere levertijd en kunnen niet geannuleerd worden.*





Douglasvision Buitenverblijf Comfort Compleet

Het Douglasvision buitenverblijf Comfort Compleet wordt als kant-en-klaar bouw pakket geleverd. Het model bestaat uit:

- 4 enkelzijdige Zweeds rabat wanden (zelf op maat zagen), zwart geïmpregneerd
- 2 trellissen (zelfbouw pakket), zwart geïmpregneerd
- Staanders geschaafd 12x12 cm
- Ringbalk 4,5x16 cm
- Gordingen en schoren 4,5x12 cm
- Dakbeschot 1,6x11,6 cm met een vellingkant
- Boeidelen 2,8x19,5 cm
- Daklatten 1,8x7 cm
- Bevestigingsmateriaal en opbouwhandleiding
- Dakbedekking: EPDM-rubberfolie incl. lijm
- Met zijwaterafvoer



Buitenverblijf 500x270 cm

Funderingsmaat (bxh) 493x264 cm | buitenmaat (bxh) 499x300 cm | hoogte 260 cm

Basis onbehandeld, wanden zwart geïmpregneerd **1046185***
 Basis kleurloos geïmpregneerd, wanden zwart geïmpregneerd **1046186***
 Basis groen geïmpregneerd, wanden zwart geïmpregneerd **1046187***

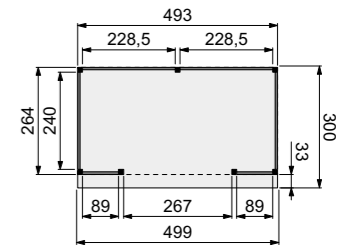

Buitenverblijf 600x270 cm

Funderingsmaat (bxh) 593x264 cm | buitenmaat (bxh) 599x300 cm | hoogte 260 cm

Basis onbehandeld, wanden zwart geïmpregneerd **1046188***
 Basis kleurloos geïmpregneerd, wanden zwart geïmpregneerd **1046189***
 Basis groen geïmpregneerd, wanden zwart geïmpregneerd **1046190***

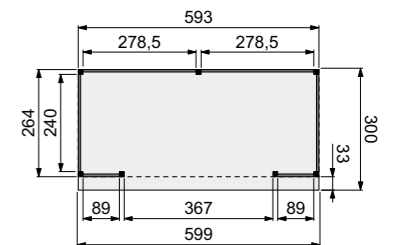

Comfort trellis t.b.v. buitenverblijf

89x224 cm | zelfbouw pakket bestaande uit 6 horizontale en 3 verticale balken 4,5x4,5 cm | incl. montage materiaal om de trellis in elkaar te zetten | zwart geïmpregneerd

1046357*

Extra staander Comfort

12x12 cm | voor montage van een trellis heeft u een extra staander nodig

Onbehandeld **1046196**
 Kleurloos geïmpregneerd **1046197***
 Groen geïmpregneerd **1046198***

**Wordt op aanvraag geïmpregneerd. Deze artikelen hebben een langere levertijd en kunnen niet geannuleerd worden.*



TIPS

Pas glazen schuifwanden toe aan buitenverblijf Modern. Zie blz. 190.

Voor de afwerking van de dakrand kunnen daktrimmen worden toegepast, zie blz. 214-217.



Douglasvision Buitenverblijf Modern

Het Douglasvision buitenverblijf Modern wordt als kant-en-klaar bouwpakket geleverd. Het basispakket bestaat uit:

- Staanders geschaafd 14x14 cm
- Ringbalk 5,8x190 cm
- Gordingen 4,5x14,5 cm
- Schoren 4,5x14,5 cm
- Dakbeschot 1,6x11,6 cm met een vellingkant
- Daklatten 1,8x7 cm
- Bevestigingsmateriaal en opbouwhandleiding
- Dakbedekking: EPDM-rubberfolie incl. lijm
- Met zijwaterafvoer (stadsuitloop)

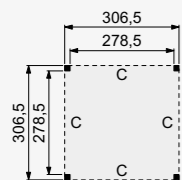

Buitenverblijf 300x300 cm

Funderingsmaat (bxh) 306,5x306,5 cm | buitenmaat (bxh) 306,5x306,5 cm | hoogte 245 cm | onbehandeld

1060623

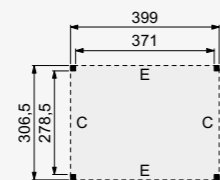

Buitenverblijf 400x300 cm

Funderingsmaat (bxh) 399x306,5 cm | buitenmaat (bxh) 399x306,5 cm | hoogte 245 cm | onbehandeld

1060624



Buitenverblijf 500x300 cm

Funderingsmaat (bxh) 499x306,5 cm | buitenmaat (bxh) 499x306,5 cm | hoogte 245 cm | onbehandeld

1060625

WANDEN T.B.V. BUITENVERBLIJF MODERN

Wandmaten (bxh)

Wand B	228,5x224 cm
Wand C	278,5x224 cm
Wand E	371x224 cm

Alle wanden t.b.v. Buitenverblijf Modern zijn kant-en-klaar bouwpakketten. Er is geen zaagwerk nodig.

In de plattegronden staat aangegeven welke wandmaten van toepassing zijn voor uw gekozen afmeting van buitenverblijf Modern.

DOUGLAS ZWEEDS RABAT WANDEN

Enkelzijdige wanden

- Frame van douglas regelwerk 4,5x7 cm
- Aan één kant bekleed met Zweeds rabat 1,5-3x19,5 cm, werkend 18 cm
- Inclusief bevestigingsmaterialen en handleiding



Wanden	Onbehandeld	Zwart geïmpregneerd	
Enkelzijdige wand B	1008081	1026975	
Enkelzijdige wand C	1008082	1026976	
Enkelzijdige wand E	1008084	1026978	
Enkelzijdige wand B t.b.v enkele deur	1013641	1013679	Zie enkele deuren afmeting 90x201 cm op blz. 198-199.
Enkelzijdige wand C t.b.v enkele deur	1013642	1013680	
Enkelzijdige wand E t.b.v enkele deur	1013644	1013682	
Enkelzijdige wand B t.b.v dubbele deur	1013645	1013683	Zie dubbele deuren afmeting 168x201 cm op blz. 198-199.
Enkelzijdige wand C t.b.v dubbele deur	1013646	1013684	
Enkelzijdige wand E t.b.v dubbele deur	1013648	1013686	
Plankenset voor de afwerking van de binnenzijde			
Plankenset B	1023732	1026980	
Plankenset C	1023733	1026981	
Plankenset E	1023735	1026983	

THERMOVISION AYOUS, TRIPLE PROFIEL WANDEN

Enkelzijdige wanden

- Frame van douglas regelwerk 4,5x7 cm
- Aan één kant bekleed met Thermovision triple profiel 2,4x14 cm, werkend 13,2 cm
- Inclusief bevestigingsmaterialen en handleiding

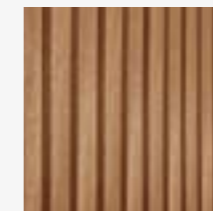

Wanden	Thermisch gemodificeerd	Zwart geïmpregneerd
Enkelzijdige wand B	1057023	1060632
Enkelzijdige wand C	1057024	1060633
Enkelzijdige wand E	1057026	1060634
Plankenset voor de afwerking van de binnenzijde		
Plankenset B	1057028	1060635
Plankenset C	1057029	1060636
Plankenset E	1057031	1060637

VUREN TRIPLE PROFIEL WANDEN, ZWART

Enkelzijdige wanden

- Frame van douglas regelwerk 4,5x7 cm
- Aan één kant bekleed met vuren triple profiel 2,2x14 cm, werkend 13,2 cm
- Inclusief bevestigingsmaterialen en handleiding





Kapschuur Comfort 400x250 cm

Funderingsmaat (bxh) 393x250 cm |
buitenmaat (bxh) 405x322 cm | hoogte 280 cm

Onbehandeld **1001877**
Kleurloos geïmpregneerd **1022906***
Groen geïmpregneerd **W44540M***

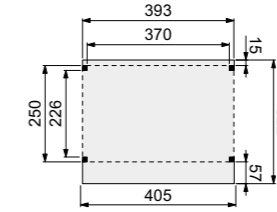

Kapschuur Comfort 500x250 cm

Funderingsmaat (bxh) 493x250 cm |
buitenmaat (bxh) 505x322 cm | hoogte 280 cm

Onbehandeld **1023446**
Kleurloos geïmpregneerd **1022907***
Groen geïmpregneerd **1022908***

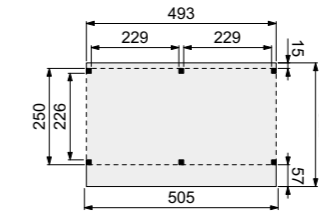

Kapschuur Comfort 600x250 cm

Funderingsmaat (bxh) 593x250 cm |
buitenmaat (bxh) 605x322 cm | hoogte 280 cm

Onbehandeld **1023447**
Kleurloos geïmpregneerd **1022909***
Groen geïmpregneerd **1022910***

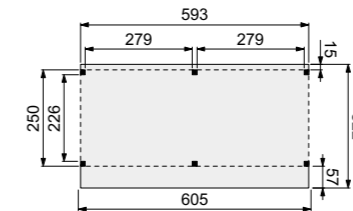

Wanden bestaan uit:

- Frame: douglas regelwerk 4,5x7 cm, lengte 250 of 400 cm
- Wandplanken: Zweeds rabat 1,2,7x19,5 cm, lengte 400 of 500 cm
- Bevestigingsmaterialen en handleiding

U dient zelf de materialen op maat te zagen.



Douglasvision kapschuur Comfort

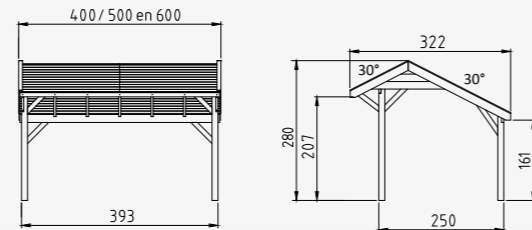

De Douglasvision kapschuur Comfort wordt als kant-en-klaar bouw pakket geleverd. Het basispakket bestaat uit:

- Staanders geschaafd 12x12 cm
- Zweeds rabat planken voor de kopse spanten
- Ringbalken 4,5x16 cm
- Schoren 4,5x9,5 cm
- Dakbeschot 1,6x11,6 cm met een vellingkant
- Boeidelen 1,8x16 cm
- Afdeklijsten 1,8x8 cm
- Bevestigingsmateriaal en opbouwhandleiding
- Excl. dakbedekking



WANDEN

	Onbehandeld	Groen geïmpregneerd	Kleurloos geïmpregneerd	Zwart geïmpregneerd	Zwart vuren
T.b.v. 400 cm kapschuur					
Achterwand 371 cm van enkelzijdig Zweeds rabat	W51545	W52545*	1022911*	W53545*	1042130*
Achterwand 371 cm van dubbelzijdig Zweeds rabat	W51580	W52580*	1022912*	W53580*	1042129*
T.b.v. 500 cm kapschuur (2 wanden nodig voor achterzijde)					
Achterwand 229 cm van enkelzijdig Zweeds rabat	1042136	1042140*	1042144*	1042148*	1042152*
Achterwand 229 cm van dubbelzijdig Zweeds rabat	1042135	1042139*	1042143*	1042147*	1042151*
T.b.v. 600 cm kapschuur (2 wanden nodig voor achterzijde)					
Achterwand 278,5 cm van enkelzijdig Zweeds rabat	1042138	1042142*	1042146*	1042150*	1042154*
Achterwand 278,5 cm van dubbelzijdig Zweeds rabat	1042137	1042141*	1042145*	1042149*	1042153*
Zijwand van enkelzijdig Zweeds rabat	W51550	W52550*	1022913*	W53550*	1042132*
Zijwand van dubbelzijdig Zweeds rabat	W51585	W52585*	1022914*	W53585*	1042131*
Zijwand (1 m) van enkelzijdig Zweeds rabat (incl. staander)	W51551	W52551*	1022869*	W53551*	1042134*
Zijwand (1 m) van dubbelzijdig Zweeds rabat (incl. staander)	W51586	W52586*	1022915*	W53586*	1042133*

**Wordt op aanvraag geïmpregneerd. Deze artikelen hebben een langere levertijd en kunnen niet geannuleerd worden.*

De Douglasvision doe-het-zelf lijn is dé lijn voor de echte doe-het-zelver. Gemaakt van fijnbezaagd douglashout. Wordt geleverd zonder voorbewerking, maar met duidelijke instructies, waarmee u alle onderdelen zelf op maat maakt. Een goede kennis van houtbewerking en bijbehorende machines is gewenst.



Douglasvision doe-het-zelf buitenverblijven

Het basispakket is het buitenverblijf zonder wanden, deuren en/of ramen en bestaat uit:

- Douglas fijnbezaagde staanders 12x12 cm
- Douglas fijnbezaagde ringbalken 5x15 cm
- Douglas fijnbezaagde gordingen 5x15 cm
- Douglas fijnbezaagde schoren 5x15 cm
- Douglas fijnbezaagde boeiboorden 2,2x20 cm (zagen uit 22x200mm)
- Extra afdekljst t.b.v. boeiboorden 2,2x10 cm
- Douglas geschaafd dakbeschot met veer en groef 1,6x11,6 cm
- Douglashouten afdekljsten 1,8x8 cm (zagen uit 1,8x16 cm)
- Dakbedekking: EPDM-rubberfolie met horizontale dakdoorvoer
- Duidelijke handleiding
- Bevestigingsmaterialen

Alle onderdelen zijn exclusief voorbewerking.

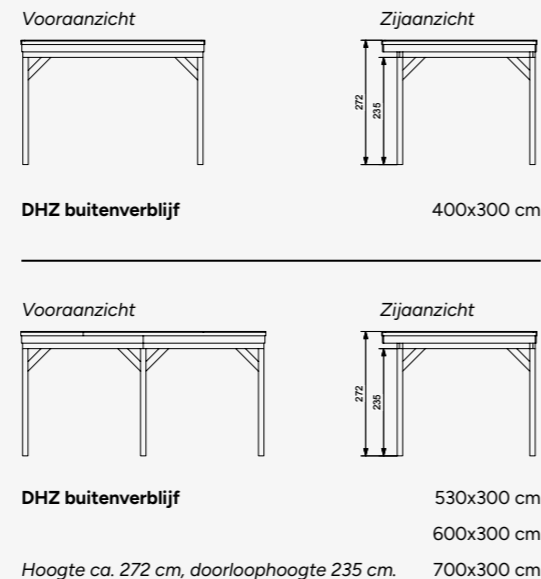

ACCESSOIRES



Ventilatie-rooster

Voor het ventileren van het buitenverblijf | aluminium | 2 stuks

679337

Wanden bestaan uit:

- Frame: douglas regelwerk 4,5x7 cm, lengte 250 of 400 cm
- Wandplanken: Zweeds rabat 1,2/2,7x19,5 cm, lengte 400 en 500 cm
- Bevestigingsmaterialen en handleiding

U dient zelf de materialen op maat te zagen.



WANDEN

	Onbehandeld	Groen geïmpregneerd	Kleurloos geïmpregneerd	Zwart geïmpregneerd	Zwart vuren
T.b.v. 400 cm buitenverblijf					
Achterwand 371 cm van enkelzijdig Zweeds rabat	W40935	W44935*	1022856*	W46935*	1042128*
Achterwand 371 cm van dubbelzijdig Zweeds rabat	W40940	W44940*	1022857*	W46940*	1042127*
T.b.v. 500 cm buitenverblijf (2 wanden nodig voor achterzijde)					
Achterwand 246,5 cm van enkelzijdig Zweeds rabat	W40945	W44945*	1022858*	W46945*	1042122*
Achterwand 246,5 cm van dubbelzijdig Zweeds rabat	W40950	W44950*	1022859*	W46950*	1042121*
T.b.v. 600 cm buitenverblijf (2 wanden nodig voor achterzijde) of als zijwand te gebruiken voor alle vier de buitenverblijven					
Achter- of zijwand 278,5 cm van enkelzijdig Zweeds rabat	W40946	W44946*	1022920*	W46946*	1042124*
Achter- of zijwand 278,5 cm van dubbelzijdig Zweeds rabat	W40951	W44951*	1022921*	W46951*	1042123*
T.b.v. 700 cm buitenverblijf (2 wanden nodig voor achterzijde)					
Achterwand 328,5 cm van enkelzijdig Zweeds rabat	W40936	W44936*	1022922*	W46936*	1042126*
Achterwand 328,5 cm van dubbelzijdig Zweeds rabat	W40941	W44941*	1022923*	W46941*	1042125*

*Wordt op aanvraag geïmpregneerd. Deze artikelen hebben een langere levertijd en kunnen niet geannuleerd worden. De doe-het-zelf wanden dienen in het werk op maat te worden gezaagd.

VOORBEELDSAMENSTELLINGEN DOUGLASVISION DOE-HET-ZELF

*Wordt op aanvraag geïmpregneerd. Deze artikelen hebben een langere levertijd en kunnen niet geannuleerd worden.

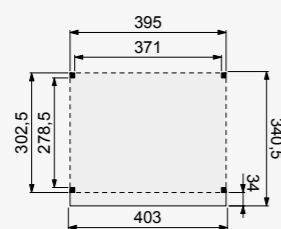

Douglasvision DHZ buitenverblijf
400x300 cm

Funderingsmaat (bxh) 395x302,5 cm | buitenmaat dak (bxh)
403x340,5 cm

Onbehandeld **W711256**
Kleurloos geïmpregneerd **1022916***
Groen geïmpregneerd **W85730***

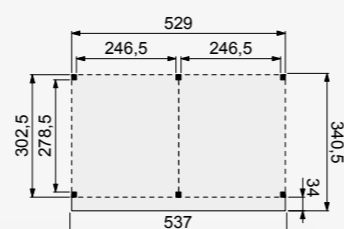

Douglasvision DHZ buitenverblijf
530x300 cm

Funderingsmaat (bxh) 529x302,5 cm | buitenmaat dak (bxh)
537x340,5 cm

Onbehandeld **W711300**
Kleurloos geïmpregneerd **1022917***
Groen geïmpregneerd **W85735***



Douglasvision DHZ buitenverblijf
600x300 cm

Funderingsmaat (bxh) 593x302,5 cm | buitenmaat dak (bxh)
601x340,5 cm

Onbehandeld **W711355**
Kleurloos geïmpregneerd **1022918***
Groen geïmpregneerd **W85740***

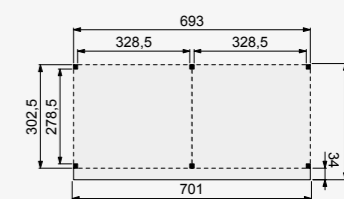

Douglasvision DHZ buitenverblijf
700x300 cm

Funderingsmaat (bxh) 693x302,5 cm | buitenmaat dak (bxh)
701x340,5 cm

Onbehandeld **W711409**
Kleurloos geïmpregneerd **1022919***
Groen geïmpregneerd **W85745***

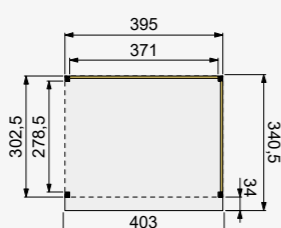

Voorbeeldsamenstelling

1x Buitenverblijf DHZ 400x300 cm, onbehandeld **W711256**
1x Wand enkelzijdig Zweeds rabat 371 cm, **W46935***
zwart geïmpregneerd **W46935***
1x Wand enkelzijdig Zweeds rabat 278,5 cm, **W46946***
zwart geïmpregneerd **W46946***

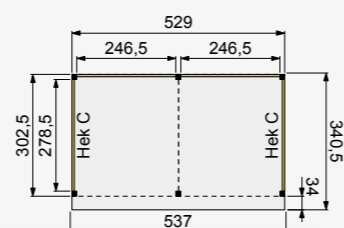

Voorbeeldsamenstelling

1x Buitenverblijf DHZ 530x300 cm, onbehandeld **W711300**
2x Wand dubbelzijdig Zweeds rabat 246,5 cm **W40950**
2x Douglas hekwerk C, onbehandeld **1009125**

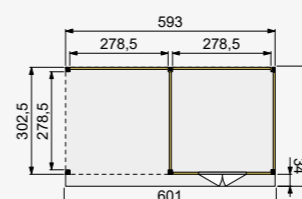

Voorbeeldsamenstelling

1x Buitenverblijf DHZ 600x300 cm, onbehandeld **W711355**
4x Wand enkelzijdig Zweeds rabat 278,5 cm, onbehandeld **W40946**
1x Wand dubbelzijdig Zweeds rabat 278,5 cm, onbehandeld **W40951**
1x Dubbele deur met zwart beslag, onbehandeld **1023879**
1x Stelkozijn t.b.v. deur, onbehandeld **1008351**

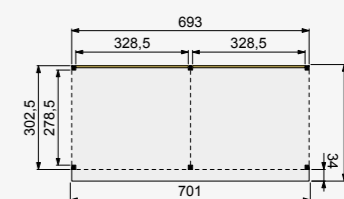

Voorbeeldsamenstelling

1x Buitenverblijf DHZ 700x300 cm, **W85745***
groen geïmpregneerd **W85745***
2x Wand dubbelzijdig Zweeds rabat 328,5 cm, **W44941***
groen geïmpregneerd **W44941***



Voor meer informatie over impregneren en spuitwerk, zie blz. 225.

Topvision tuinhuizen vuren

De verblijven worden vervaardigd uit zorgvuldig geselecteerd duurzaam Scandinavisch vurenhout. Ramen en deuren zijn uitgevoerd met melkglas. De deuren hebben géén dorpel, zodat de instap in het verblijf gemakkelijk en veilig is.

Kenmerken & opties

- Overstek aan voor- en zijkanten bedraagt 25 cm
- Er is geen overstek aan de achterzijde
- Het tuinverblijf kan kleurloos of groen worden geïmpregneerd of op kleur worden gespoten (wit, grijs of antraciet)
- Deuren zijn uitgevoerd met luxe deurbeslag met SKG** keurmerk
- Totale hoogte verblijven bedraagt 260 cm
- Doorloophoogte binnenzijde is 224 cm
- Deurhoogte 193 cm
- Luifel kan zowel links als rechts worden geplaatst

Topvision tuinhuizen zijn voorzien van:

- Duplo verlijmde staanders: ± 12x12 cm
- Zware gordingen: ± 4,4x12 cm
- Ringbalken: ± 5,3x15,5 cm
- Schoren: ± 2,7x12 cm
- Houten daktrimmen ± 1,8x7 cm
- Wanden zijn vervaardigd uit blokhutprofielen van 28 mm dikte
- Incl. EPDM rubberfolie dakbedekking en lijm voor bevestiging
- Incl. verticale dakdoorvoer, excl. hemelwaterafvoer (blz. 214)

Bekijk de diverse modellen op de volgende bladzijdes.

KLEURCOMBINATIES VUREN

Heeft u een keuze gemaakt voor het type verblijf en de kleurcombinatie? Vermeld dan artikelnummer én kleurcode. Voorbeeld: 1001740-01



Onbehandeld



Kleurloos geïmpregneerd



Groen geïmpregneerd

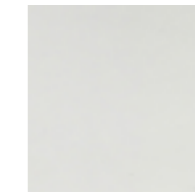

Wit gespoten



Lichtgrijs gespoten



Antraciet gespoten

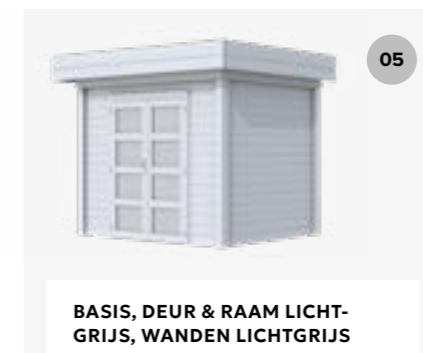
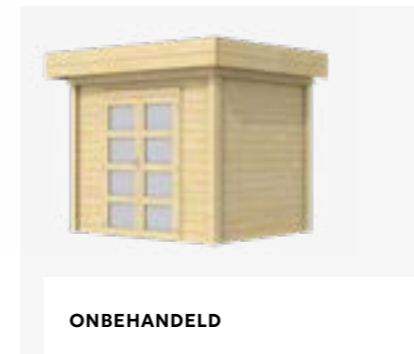

TUINHUIS KIEKENDIEF

(2x3 meter) met enkele deur



Zonder luifel

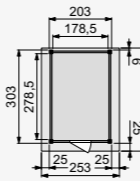

Met luifel 3 meter

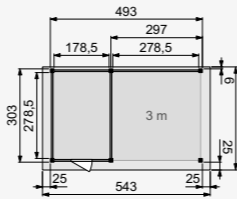

Met luifel 4 meter

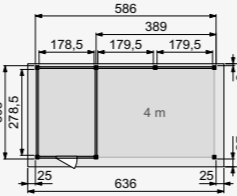

	Funderingsmaat (bxh)	Buitenmaat dak (bxh)	Tuinhuis Kiekendief	Aluminium daktrim
Zonder luifel	203x303 cm	253x334 cm	1001740	1005856
Met luifel 3 meter	493x303 cm	543x334 cm	1001656	1005855
Met luifel 4 meter	586x303 cm	636x334 cm	1001659	1005854

TUINHUIS TAPUIT

(3x3 meter) met enkele deur en raam



Zonder luifel

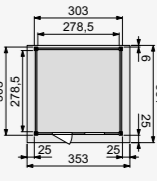

Met luifel 3 meter

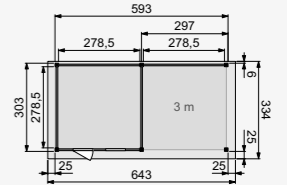

Met luifel 4 meter

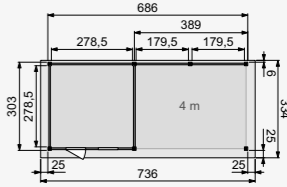

	Funderingsmaat (bxh)	Buitenmaat dak (bxh)	Tuinhuis Tapuit	Aluminium daktrim
Zonder luifel	303x303 cm	353x334 cm	1001809	1005856
Met luifel 3 meter	593x303 cm	643x334 cm	1001812	1005854
Met luifel 4 meter	686x303 cm	736x334 cm	1001815	1005854

TUINHUIS PARELHOEN

(4x3 meter) met dubbele deur

*Let op, het dak is breder dan 7 meter. Dit is niet te compenseren d.m.v. de overlengte.



Zonder luifel

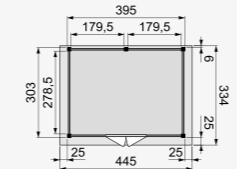

Met luifel 3 meter

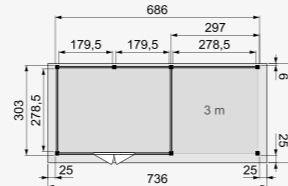

Met luifel 4 meter

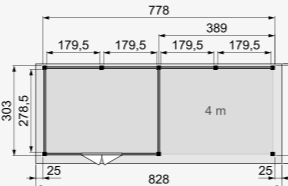

	Funderingsmaat (bxh)	Buitenmaat dak (bxh)	Tuinhuis Parelhoen	Aluminium daktrim
Zonder luifel	395x303 cm	445x334 cm	1001806	1005855
Met luifel 3 meter	686x303 cm	736x334 cm	1001680	1005854
Met luifel 4 meter*	778x303 cm	828x334 cm	1001683	1005853

TUINHUIS BOSUIL

(3x3 meter) met dubbele deur



Zonder luifel

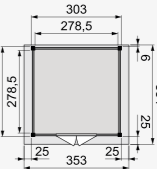

Met luifel 3 meter

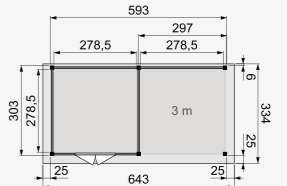

Met luifel 4 meter

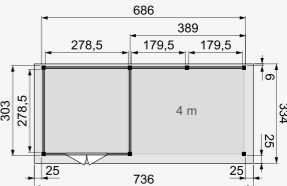

	Funderingsmaat (bxh)	Buitenmaat dak (bxh)	Tuinhuis Bosuil	Aluminium daktrim
Zonder luifel	303x303 cm	353x334 cm	1001710	1005856
Met luifel 3 meter	593x303 cm	643x334 cm	1001713	1005854
Met luifel 4 meter	686x303 cm	736x334 cm	1001716	1005854



Voor meer informatie over impregneren en spuitwerk, zie blz. 221.

Topvision tuinhuizen douglas

De verblijven worden vervaardigd uit zorgvuldig geselecteerd duurzaam douglashout. Ramen en deuren zijn uitgevoerd met melkglas. De deuren hebben géén dorpel, zodat de instap in het verblijf gemakkelijk en veilig is.

Kenmerken & opties

- Overstek aan voor- en zijkanten bedraagt 25 cm
- Er is geen overstek aan de achterzijde
- Zie rechts de mogelijke kleurcombinaties
- Totale hoogte van het verblijf bedraagt 260 cm
- Buitenmaten zijn weergegeven incl. overstek
- Doorloophoogte binnenzijde is 224 cm
- Deuren zonder dorpel voor gemakkelijke instap
- Deurhoogte bedraagt 193 cm
- Deuren zijn uitgevoerd met luxe deurbeslag met SKG** keurmerk
- Luifel kan zowel links als rechts worden geplaatst

Topvision tuinhuizen zijn voorzien van:

- Duplo verlijmde staanders ± 12x12 cm
- Zware gordingen ± 4,4x12 cm
- Ringbalken ± 5,3x15,5 cm
- Schoren ± 2,7x12 cm
- Houten daktrimmen ± 1,8x7 cm
- Wandelementen uit blokhuftprofiel met dikte ± 28 mm
- Incl. EPDM rubberfolie dakbedekking en lijm voor bevestiging
- Incl. verticale dakdoorvoer, excl. hemelwaterafvoer (blz. 214)

Bekijk de diverse modellen op de volgende bladzijde.

KLEURCOMBINATIES DOUGLAS

Heeft u een keuze gemaakt voor het type verblijf en de kleurcombinatie? Vermeld dan artikelnummer én kleurcode. Voorbeeld: 1004358-01



Onbehandeld Kleurloos geïmpregneerd Groen geïmpregneerd Transparant gespoten Zwart geïmpregneerd

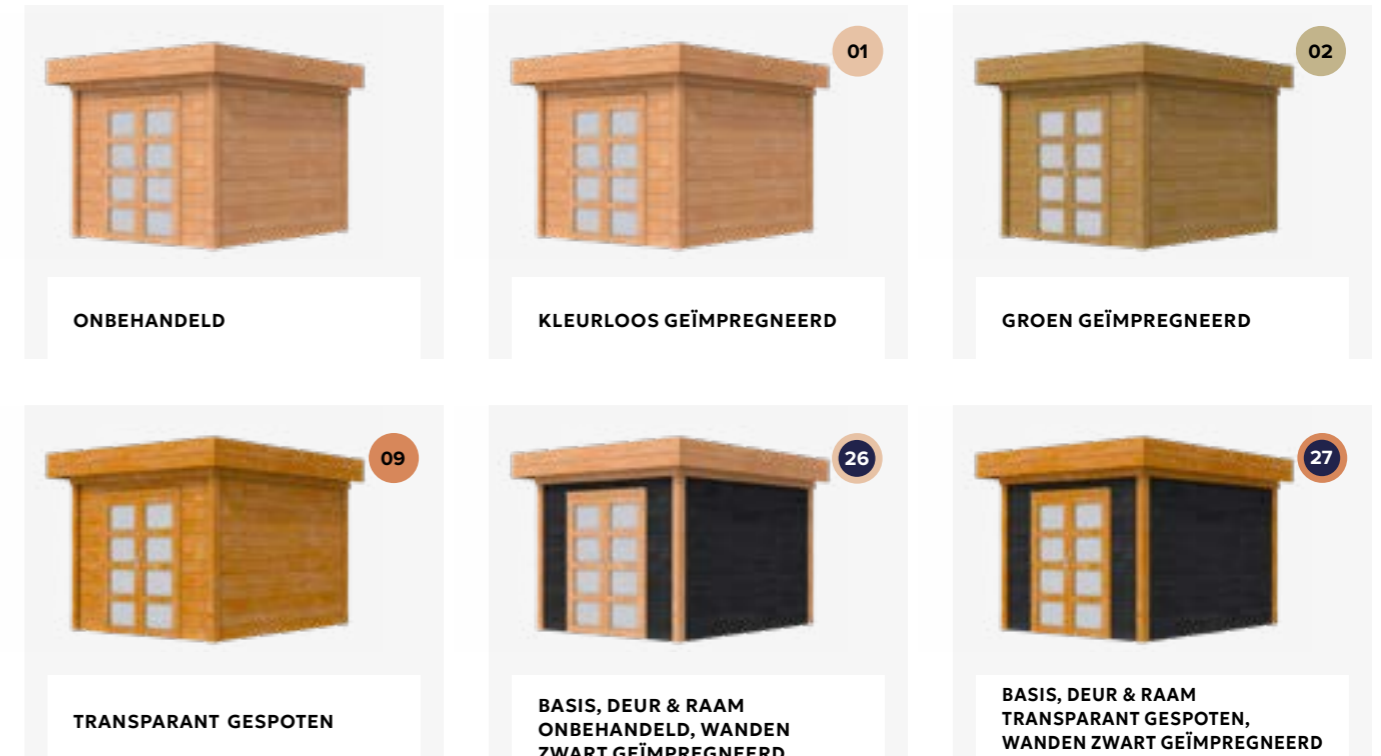

ONBEHANDELD

KLEURLOOS GEÏMPREGNEERD

GROEN GEÏMPREGNEERD

TRANSPARANT GESPOTEN

BASIS, DEUR & RAAM ONBEHANDELD, WANDEN ZWART GEÏMPREGNEERD

BASIS, DEUR & RAAM TRANSPARANT GESPOTEN, WANDEN ZWART GEÏMPREGNEERD

TUINHUIS RAAF (3x3 meter) met enkele deur en raam



TUINHUIS ROEK (3x3 meter) met dubbele deur

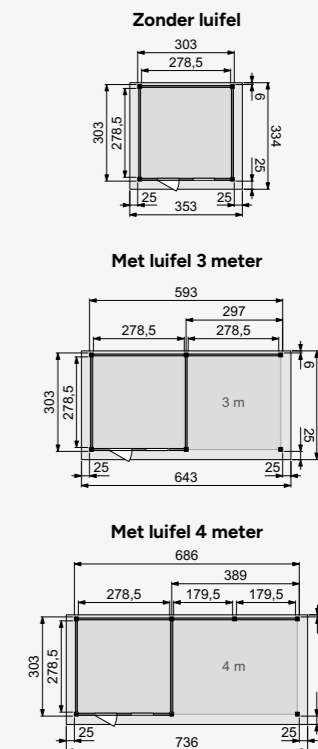

	Funderingsmaat (bxh)	Buitenmaat dak (bxh)	Tuinhuisk Raaf	Tuinhuisk Roek	Aluminium daktrim
Zonder luifel	303x303 cm	353x334 cm	1004358	1004356	1005856
Met luifel 3 meter	593x303 cm	643x334 cm	1004368	1004360	1005854
Met luifel 4 meter	686x303 cm	736x334 cm	1004370	1004362	1005854